

Inspiron 22



3000 Series

Manual de servicio

Modelo de equipo: Inspiron 22-3265
Modelo reglamentario: W17B
Tipo reglamentario: W17B001



Notas, precauciones y avisos

-  **NOTA:** Una NOTA proporciona información importante que le ayuda a utilizar mejor su equipo.
 -  **PRECAUCIÓN:** Una PRECAUCIÓN indica la posibilidad de daños en el hardware o la pérdida de datos, y le explica cómo evitar el problema.
 -  **AVISO:** Un mensaje de AVISO indica el riesgo de daños materiales, lesiones corporales o incluso la muerte.
-

© 2016 Dell Inc. Todos los derechos reservados. Este producto está protegido por leyes internacionales y de los Estados Unidos sobre los derechos de autor y la protección intelectual. Dell y el logotipo de Dell son marcas comerciales de Dell Inc. en los Estados Unidos y en otras jurisdicciones. El resto de marcas y nombres que se mencionan en este documento pueden ser marcas comerciales de las compañías respectivas.

2016 - 05

Rev. A00

Tabla de contenido

Antes de manipular el interior del equipo.....	11
Antes de empezar	11
Instrucciones de seguridad.....	12
Herramientas recomendadas.....	13
Después de manipular el interior del equipo.....	14
Información técnica general.....	15
Vista interior del equipo.....	15
Componentes de la placa base.....	17
Extracción del soporte.....	19
Soporte en caballete.....	19
Soporte en pedestal.....	21
Procedimiento para extraer el soporte vertical de la base del soporte.....	22
Colocación del soporte.....	25
Soporte en caballete.....	25
Soporte en pedestal.....	25
Procedimiento para colocar el soporte vertical en la base del soporte.....	25
Extracción de la cubierta posterior.....	26
Requisitos previos.....	26
Procedimiento.....	26
Colocación de la cubierta posterior.....	28
Procedimiento.....	28
Requisitos posteriores.....	28

Extracción de la unidad óptica.....	29
Requisitos previos.....	29
Procedimiento.....	29
Colocación de la unidad óptica.....	32
Procedimiento.....	32
Requisitos posteriores.....	32
Extracción de la unidad de disco duro.....	33
Requisitos previos.....	33
Procedimiento.....	33
Colocación de la unidad de disco duro.....	36
Procedimiento.....	36
Requisitos posteriores.....	36
Extracción del protector de la placa base.....	37
Requisitos previos.....	37
Procedimiento.....	37
Colocación del protector de la placa base.....	39
Procedimiento.....	39
Requisitos posteriores.....	39
Extracción del módulo de memoria.....	40
Requisitos previos.....	40
Procedimiento.....	40
Colocación del módulo de memoria.....	42
Procedimiento.....	42
Requisitos posteriores.....	44

Extracción de la tarjeta inalámbrica.....	45
Requisitos previos.....	45
Procedimiento.....	45
Colocación de la tarjeta inalámbrica.....	47
Procedimiento.....	47
Requisitos posteriores.....	48
Extracción de la placa de los botones de control.....	50
Requisitos previos.....	50
Procedimiento.....	50
Colocación de la placa de los botones de control.....	52
Procedimiento.....	52
Requisitos posteriores.....	52
Extracción del micrófono.....	53
Requisitos previos.....	53
Procedimiento.....	53
Colocación del micrófono.....	55
Procedimiento.....	55
Requisitos posteriores.....	55
Extracción de la cámara.....	56
Requisitos previos.....	56
Procedimiento.....	56
Colocación de la cámara.....	59
Procedimiento.....	59
Requisitos posteriores.....	59

Extracción de la batería de tipo botón.....	60
Requisitos previos.....	60
Procedimiento.....	60
Colocación de la batería de tipo botón.....	62
Procedimiento.....	62
Requisitos posteriores.....	62
Extracción del ventilador.....	63
Requisitos previos.....	63
Procedimiento.....	63
Colocación del ventilador.....	65
Procedimiento.....	65
Requisitos posteriores.....	65
Extracción del disipador de calor.....	66
Requisitos previos.....	66
Procedimiento.....	66
Colocación del disipador de calor.....	68
Procedimiento.....	68
Requisitos posteriores.....	68
Extracción de los altavoces.....	69
Requisitos previos.....	69
Procedimiento.....	69
Colocación de los altavoces.....	71
Procedimiento.....	71
Requisitos posteriores.....	71

Extracción de la placa base.....	72
Requisitos previos.....	72
Procedimiento.....	72
Colocación de la placa base.....	75
Procedimiento.....	75
Requisitos posteriores.....	75
Extracción del ensamblaje de la pantalla.....	77
Requisitos previos.....	77
Procedimiento.....	77
Colocación del ensamblaje de la pantalla.....	82
Procedimiento.....	82
Requisitos posteriores.....	82
Extracción del cable de la pantalla.....	84
Requisitos previos.....	84
Procedimiento.....	84
Colocación del cable de la pantalla.....	86
Procedimiento.....	86
Requisitos posteriores.....	86
Extracción del pie de goma.....	87
Requisitos previos.....	87
Procedimiento.....	87
Colocación del pie de goma.....	89
Procedimiento.....	89
Requisitos posteriores.....	89

Programa de configuración del BIOS.....	90
Descripción general.....	90
Acceso al programa de configuración del BIOS.....	90
Borrado de contraseñas olvidadas.....	91
Requisitos previos.....	91
Procedimiento.....	91
Requisitos posteriores.....	92
Borrado de la configuración de la memoria CMOS.....	93
Requisitos previos.....	93
Procedimiento.....	93
Requisitos posteriores.....	94
 Actualización del BIOS.....	 95
 Tecnología y componentes.....	 96
Audio.....	96
Descarga del controlador de audio.....	96
Identificación del controlador de audio.....	96
Modificación de la configuración de audio.....	97
Cámara.....	97
Identificación de la cámara web en el Administrador de dispositivos.....	97
Inicio de la aplicación de la cámara.....	97
Cómo obtener Dell Webcam Central.....	98
Pantalla.....	98
Ajuste del brillo.....	98
Modificación de la resolución de la pantalla.....	99
Limpieza de la pantalla.....	100
HDMI.....	100
Conexión a dispositivos de visualización externos.....	100
Gráficos.....	100
Descarga del controlador de gráficos.....	100
Identificación del adaptador de pantalla.....	101

Modificación de la pantalla y del Panel de control de gráficos.....	102
Intel WiDi.....	103
Descarga de la aplicación WiDi.....	104
Configuración de la pantalla inalámbrica.....	104
USB.....	105
Descarga del controlador de USB 3.0.....	105
Habilitación o deshabilitación de USB en el programa de configuración del BIOS.....	106
Reparación de un problema de falta de inicio causado por emulación de USB.....	106
Wi-Fi.....	107
Activación y desactivación de la función Wi-Fi.....	107
Descarga del controlador de Wi-Fi.....	107
Configuración de Wi-Fi.....	107
Bluetooth.....	108
Activación y desactivación de Bluetooth.....	108
Emparejamiento de dispositivos compatibles con Bluetooth.....	108
Extracción de un dispositivo Bluetooth.....	109
Transferencia de archivos entre dispositivos mediante Bluetooth.....	110
Unidad de disco duro.....	111
Identificación de la unidad de disco duro.....	111
Identificación de la unidad de disco duro en el programa de configuración del BIOS.....	111
Lector de tarjetas multimedia.....	112
Descarga del controlador del lector de tarjetas multimedia.....	112
Detección de una tarjeta multimedia.....	112
Adaptador de alimentación.....	113
Conjunto de chips.....	113
Descarga del controlador del conjunto de chips.....	113
Identificación del conjunto de chips.....	114
Memoria.....	114
Comprobación de la memoria del sistema en Windows.....	115
Verificación de la memoria del sistema en el programa de configuración del BIOS.....	115

Prueba de memoria mediante ePSA.....	115
Procesadores.....	115
Identificación de los procesadores en Windows.....	116
Comprobación del uso del procesador en Administrador de tareas.....	116
Sistema operativo.....	117
Ubicación de la etiqueta de servicio.....	117
Controladores de dispositivo.....	117
Plataforma dinámica y térmica Framework (DPTF) de Intel.....	117
Utilidad de instalación de software para conjuntos de chips Intel.....	118
Gráficos.....	119
Controlador de E/S de serie Intel.....	119
Interfaz del motor Intel Trusted Execution.....	120
Controlador del botón virtual de Intel.....	121
Controladores Wireless 3165 de Intel para Wi-Fi y Bluetooth.....	122
Descripción general de BIOS.....	123
Acceso al programa de configuración del BIOS.....	123
Menú de inicio.....	123
Mejoras del menú de inicio.....	123
Secuencias clave de tiempos.....	123

Indicadores luminosos de diagnóstico del sistema..... 125

Obtención de ayuda y contacto con Dell..... 127



Recursos de autoayuda.....	127
Cómo ponerse en contacto con Dell.....	128

Antes de manipular el interior del equipo

 **NOTA:** Las imágenes en este documento pueden ser diferentes de la computadora en función de la configuración que haya solicitado.

Antes de empezar

- 1 Guarde y cierre todos los archivos abiertos y salga de todas las aplicaciones abiertas.
- 2 Apague el equipo.
La instrucción de apagado varía en función del sistema operativo instalado en el equipo.

- Windows 10: Haga clic o toque **Iniciar** →  **Alimentación** → **Apagar**.
- Windows 8.1: en la pantalla de **Inicio**, haga clic o puntee sobre el icono de encendido  → **Apagar**.
- Windows 7: haga clic o puntee en **Inicio** → **Apagar**.

 **NOTA:** Si utiliza otro sistema operativo, consulte la documentación de su sistema operativo para conocer las instrucciones de apagado.

- 3 Desconecte su equipo y todos los dispositivos conectados de las tomas de alimentación eléctrica.
- 4 Desconecte del equipo todos los cables (cables de teléfono, cables de red, etc.).
- 5 Desconecte del equipo todos los dispositivos y los dispositivos periféricos (teclados, mouse, monitores, etc.):
- 6 Extraiga cualquier tarjeta de medios y disco óptico del equipo, si corresponde.
- 7 Una vez que el equipo esté desconectado, presione el botón de encendido y manténgalo presionado durante aproximadamente 5 segundos para descargar a tierra la placa base.

 **PRECAUCIÓN:** Coloque el equipo sobre una superficie plana, suave y limpia para evitar que se raye la pantalla.

- 8 Coloque el equipo boca abajo.

Instrucciones de seguridad

Utilice las siguientes directrices de seguridad para proteger su equipo de posibles daños y para garantizar su seguridad personal.

 **AVISO:** Antes de manipular el interior del equipo, lea la información de seguridad que se envía con el equipo. Para obtener información adicional sobre prácticas recomendadas de seguridad, visite la página de inicio sobre el cumplimiento de normativas en www.dell.com/regulatory_compliance.

 **AVISO:** Desconecte todas las fuentes de alimentación antes de abrir la cubierta o los paneles del equipo. Una vez que termine de trabajar en el interior del equipo, vuelva a colocar todas las cubiertas, paneles y tornillos antes de conectarlo a la toma de alimentación.

 **PRECAUCIÓN:** Para evitar dañar el equipo, asegúrese de que la superficie de trabajo sea plana y esté limpia.

 **PRECAUCIÓN:** Para evitar dañar los componentes y las tarjetas, manipúlelos por los bordes y no toque las patas ni los contactos.

 **PRECAUCIÓN:** Solo debe realizar la solución de problemas y las reparaciones según lo autorizado o señalado por el equipo de asistencia técnica de Dell. Los daños causados por reparaciones no autorizadas por Dell no están cubiertos por la garantía. Consulte las instrucciones de seguridad que se envían con el producto, también disponibles en www.dell.com/regulatory_compliance.

 **PRECAUCIÓN:** Antes de tocar los componentes del interior del equipo, descargue la electricidad estática de su cuerpo; para ello, toque una superficie metálica sin pintar, como el metal de la parte posterior del equipo. Mientras trabaja, toque periódicamente una superficie metálica sin pintar para disipar la electricidad estática y evitar que los componentes internos resulten dañados.

 **PRECAUCIÓN:** Cuando desconecte un cable, tire de su conector o de su lengüeta de extracción, no tire directamente del cable. Algunos cables tienen conectores con lengüetas de bloqueo o tornillos de apriete manual que debe desenganchar antes de desconectar el cable. Al desconectar los cables, manténgalos alineados para evitar que sus patas se doblen. Al conectar los cables, asegúrese de que los puertos y conectores estén orientados y alineados correctamente.



PRECAUCIÓN: Presione y expulse las tarjetas que pueda haber instaladas en el lector de tarjetas multimedia.

Herramientas recomendadas

Los procedimientos de este documento podrían requerir el uso de las siguientes herramientas:

- Un destornillador Phillips
- Punta trazadora de plástico

Después de manipular el interior del equipo

 **PRECAUCIÓN:** Dejar tornillos sueltos o flojos en el interior de su equipo puede dañar gravemente su equipo.

- 1 Coloque todos los tornillos y asegúrese de que ninguno quede suelto en el interior de equipo.
- 2 Conecte todos los dispositivos externos, los periféricos y los cables que haya extraído antes de manipular el equipo.
- 3 Coloque las tarjetas multimedia, los discos y cualquier otra pieza que haya extraído antes de manipular el equipo.
- 4 Conecte el equipo y todos los dispositivos conectados a la toma eléctrica.
- 5 Encienda el equipo.

Información técnica general

⚠ AVISO: Antes de manipular el interior del equipo, lea la información de seguridad que se envía con el equipo y siga los pasos descritos en [Antes de manipular el interior del equipo](#). Después de manipular el interior del equipo, siga las instrucciones en [Después de manipular el interior del equipo](#). Para obtener más información sobre prácticas recomendadas de seguridad, visite la página de inicio sobre el cumplimiento de normativas en www.dell.com/regulatory_compliance.

Vista interior del equipo

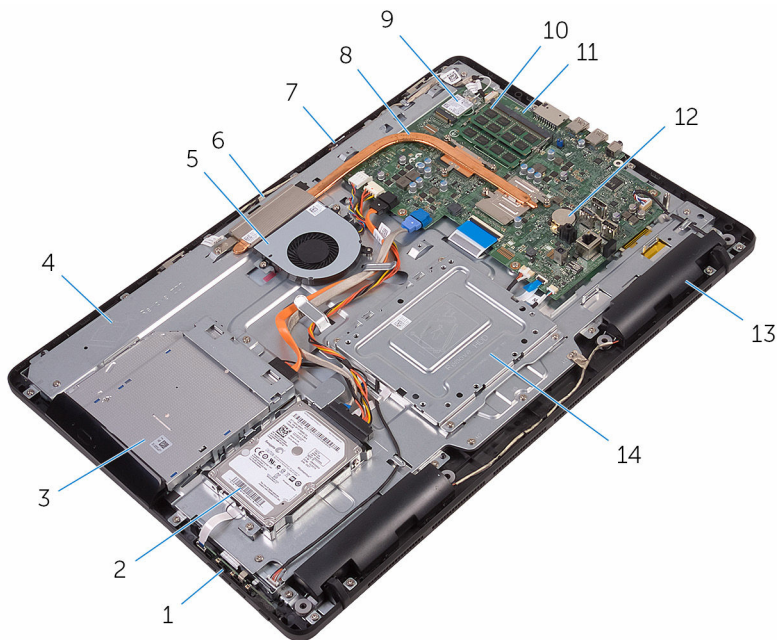

- | | | | |
|---|--------------------------------|---|---------------------------------------|
| 1 | Placa de botones de control | 2 | Ensamblaje de la unidad de disco duro |
| 3 | Ensamblaje de la unidad óptica | 4 | Base del ensamblaje de la pantalla |

- | | | | |
|----|---------------------|----|----------------------------|
| 5 | el ventilador | 6 | Módulo de la cámara |
| 7 | Placa del micrófono | 8 | Disipador de calor |
| 9 | Tarjeta inalámbrica | 10 | Módulo de memoria |
| 11 | Placa base | 12 | batería de tipo botón |
| 13 | Altavoces (2) | 14 | Soporte de montaje de VESA |

Componentes de la placa base

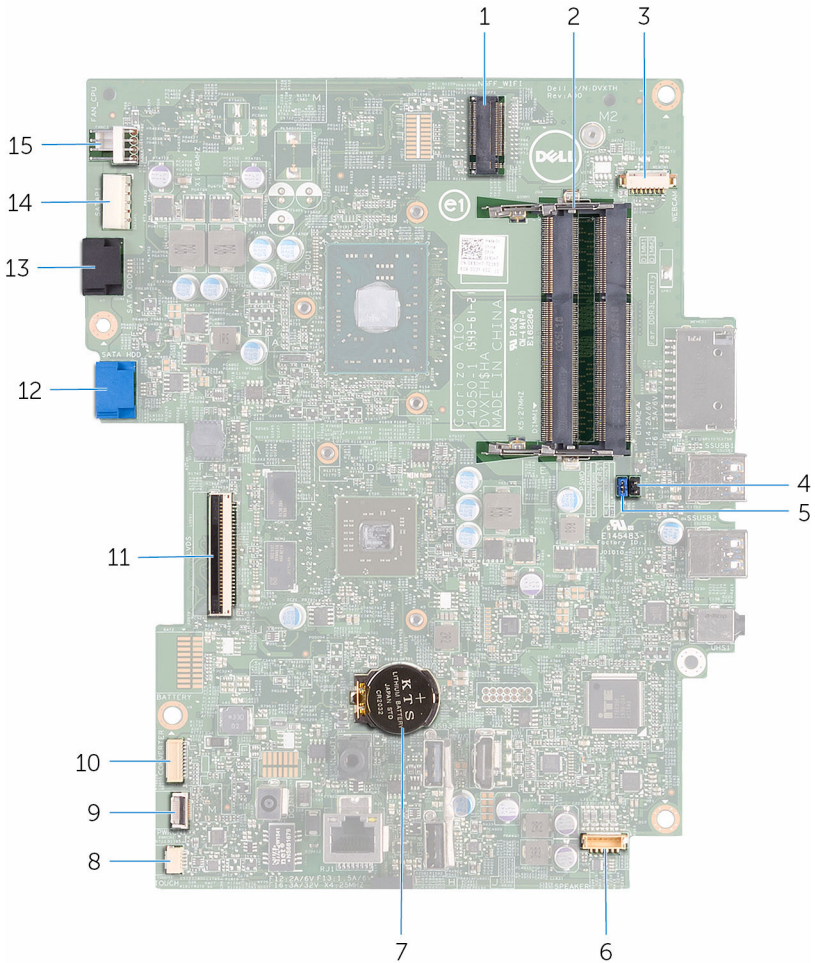

- | | | | |
|---|--|---|--|
| 1 | Ranura para tarjeta inalámbrica (NGFF_WI-FI) | 2 | ranuras del módulo de memoria (2) |
| 3 | Conector del cable de la cámara (WEBCAM) | 4 | Puente de borrado de CMOS (RTCST) |
| 5 | Puente de borrado de contraseña (PSWD) | 6 | Conector del cable del altavoz (SPEAKER) |

7	batería de tipo botón	8	Conector del cable del panel táctil (TOUCH)
9	Conector del cable de la placa de botones de control	10	Conector del cable de alimentación del panel de la pantalla (PWRCN1)
11	Conector del cable de la pantalla	12	Conector del cable de datos de la unidad de disco duro (SATA HDD)
13	Conector del cable de la unidad óptica (SATA ODD)	14	Conector del cable de alimentación y de datos de la unidad de disco duro y la unidad óptica (SATAP1)
15	Conector del cable del ventilador (FAN_CPU)		

Extracción del soporte

-  **AVISO:** Antes de manipular el interior del equipo, lea la información de seguridad que se envía con el equipo y siga los pasos descritos en [Antes de manipular el interior del equipo](#). Después de manipular el interior del equipo, siga las instrucciones en [Después de manipular el interior del equipo](#). Para obtener más información sobre prácticas recomendadas de seguridad, visite la página de inicio sobre el cumplimiento de normativas en www.dell.com/regulatory_compliance.

Soporte en caballete

- 1 Con una punta trazadora de plástico, haga palanca en la cubierta del soporte para extraerla de la cubierta posterior.
- 2 Deslice y extraiga la cubierta del soporte de la cubierta posterior.

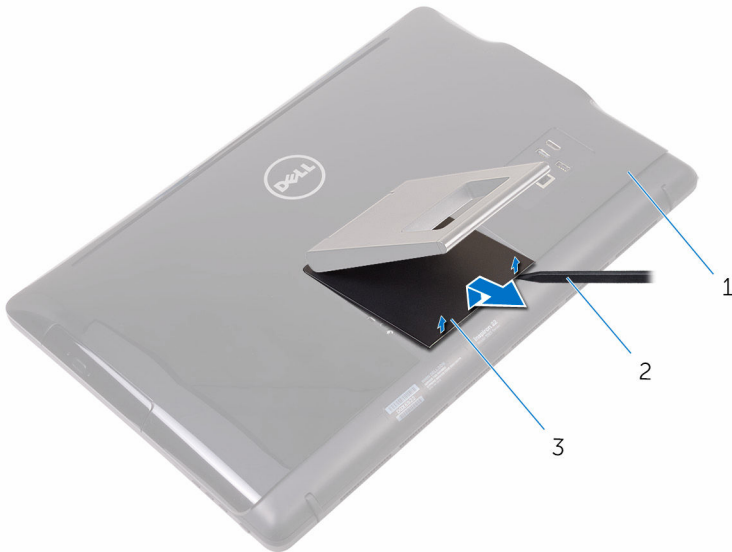

- | | | | |
|---|-----------------------|---|-----------------------------|
| 1 | la cubierta posterior | 2 | Punta trazadora de plástico |
| 3 | Cubierta del soporte | | |

- 3 Cierre el soporte y extraiga los tornillos que fijan el soporte a la cubierta posterior.
- 4 Deslice y extraiga el soporte de la cubierta posterior.

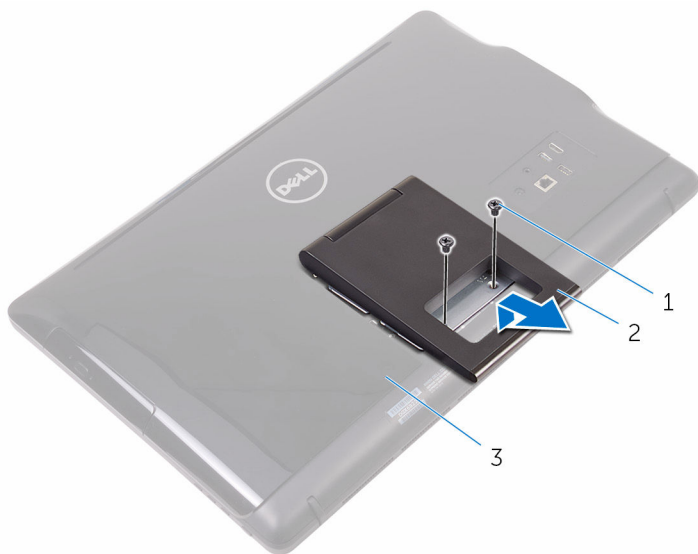

- | | | | |
|---|-----------------------|---|----------------------|
| 1 | Tornillos (2) | 2 | Soporte en caballete |
| 3 | la cubierta posterior | | |

Soporte en pedestal

- 1 Con una punta trazadora de plástico, haga palanca en la cubierta del soporte para extraerla de la cubierta posterior.

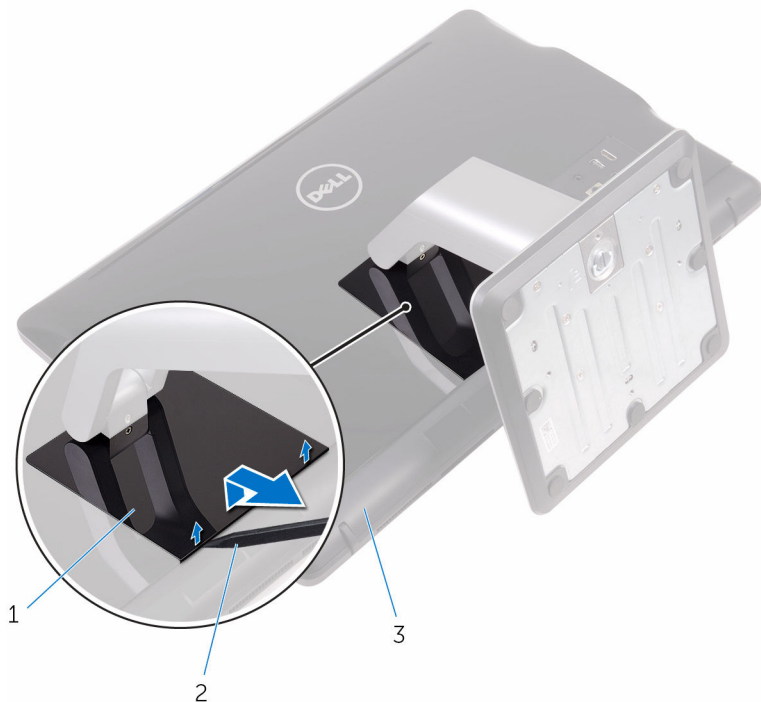

1 Cubierta del soporte

2 Punta trazadora de plástico

3 la cubierta posterior

- 2 Extraiga los tornillos que fijan el soporte de la base a la cubierta posterior.

- 3** Levante el asa y deslícela para extraerla de la cubierta posterior.

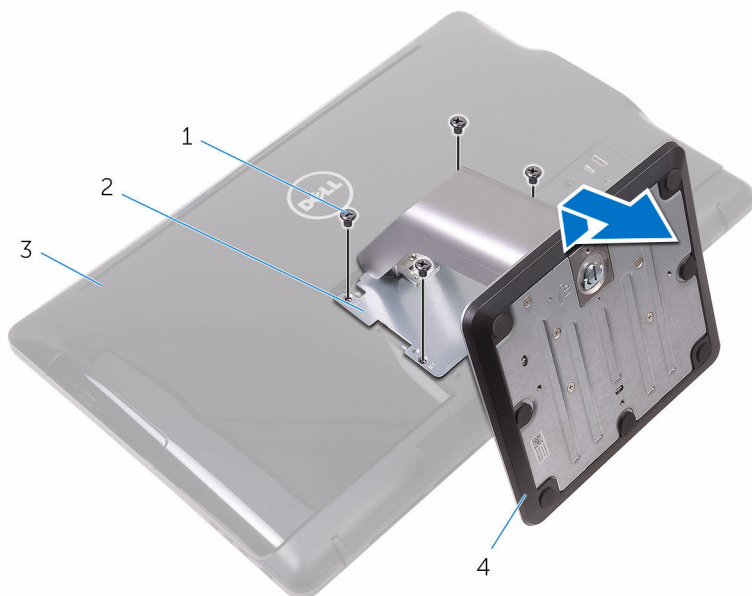

- | | | | |
|---|-----------------------|---|---------------------|
| 1 | Tornillos (4) | 2 | Soporte de la base |
| 3 | la cubierta posterior | 4 | Soporte en pedestal |

Procedimiento para extraer el soporte vertical de la base del soporte

- 1** Levante el asa del tornillo de la base del soporte.

- 2 Mediante el asa del tornillo, afloje el tornillo cautivo que fija la base del soporte al soporte vertical.

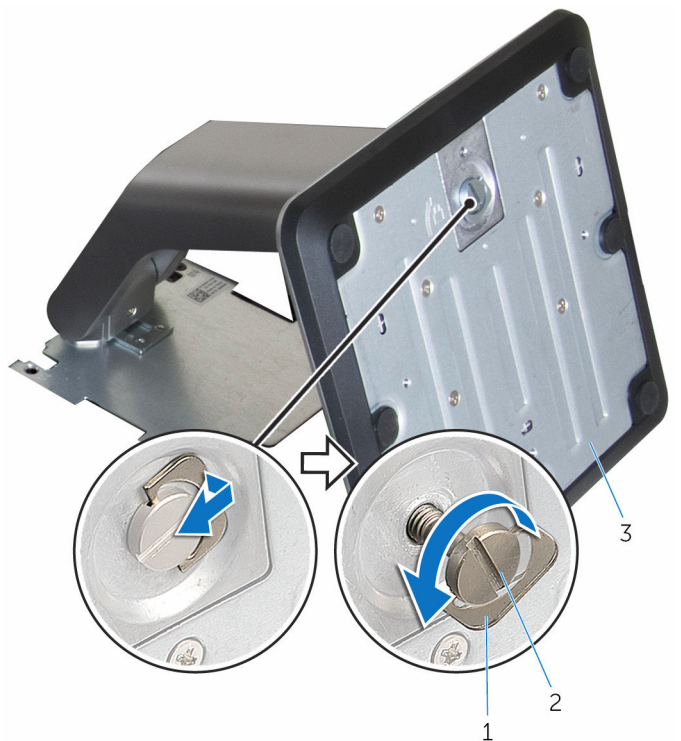

1 Asa de tornillo

2 Tornillo cautivo

3 Base del soporte

3 Deslice la base del soporte para extraerla del soporte vertical.

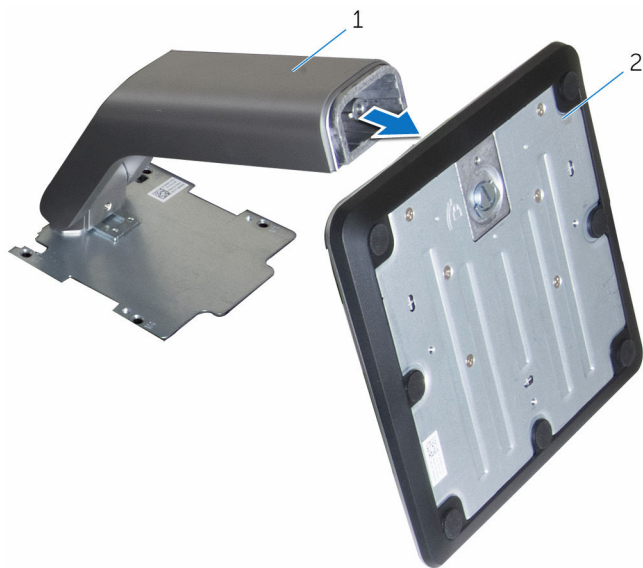

1 Soporte vertical

2 Base del soporte

Colocación del soporte



AVISO: Antes de manipular el interior del equipo, lea la información de seguridad que se envía con el equipo y siga los pasos descritos en [Antes de manipular el interior del equipo](#). Después de manipular el interior del equipo, siga las instrucciones en [Después de manipular el interior del equipo](#). Para obtener más información sobre prácticas recomendadas de seguridad, visite la página de inicio sobre el cumplimiento de normativas en www.dell.com/regulatory_compliance.

Soporte en caballete

- 1 Introduzca las lengüetas del ensamblaje del soporte en las ranuras de la cubierta posterior.
- 2 Alinee los orificios para tornillos del soporte con los orificios para tornillos de la cubierta posterior.
- 3 Coloque los tornillos que fijan el soporte a la cubierta posterior.
- 4 Coloque la cubierta del soporte.

Soporte en pedestal

- 1 Introduzca las lengüetas del ensamblaje del soporte en las ranuras de la cubierta posterior.
- 2 Alinee los orificios para tornillos del soporte con los orificios para tornillos de la cubierta posterior.
- 3 Coloque los tornillos que fijan el soporte de la base a la cubierta posterior.
- 4 Coloque la cubierta del soporte.

Procedimiento para colocar el soporte vertical en la base del soporte

- 1 Coloque la base del soporte en la ranura del soporte vertical.
- 2 Apriete el tornillo cautivo y pliegue el asa para tornillos de la base del soporte.

Extracción de la cubierta posterior

 **AVISO:** Antes de manipular el interior del equipo, lea la información de seguridad que se envía con el equipo y siga los pasos descritos en [Antes de manipular el interior del equipo](#). Después de manipular el interior del equipo, siga las instrucciones en [Después de manipular el interior del equipo](#). Para obtener más información sobre prácticas recomendadas de seguridad, visite la página de inicio sobre el cumplimiento de normativas en www.dell.com/regulatory_compliance.

Requisitos previos

Extraiga el [soporte](#).

Procedimiento

 **PRECAUCIÓN:** No extraiga la cubierta del equipo a menos que deba instalar o sustituir componentes internos del equipo.

- 1 Con el pulgar, presione la ranura de la cubierta posterior.
- 2 Con la punta de los dedos, haga palanca en las lengüetas de la cubierta posterior y suéltelas.

- 3** Levante la cubierta posterior para extraerla de la base del ensamblaje de la pantalla.



- 1 la cubierta posterior

Colocación de la cubierta posterior

 **AVISO:** Antes de manipular el interior del equipo, lea la información de seguridad que se envía con el equipo y siga los pasos descritos en [Antes de manipular el interior del equipo](#). Después de manipular el interior del equipo, siga las instrucciones en [Después de manipular el interior del equipo](#). Para obtener más información sobre prácticas recomendadas de seguridad, visite la página de inicio sobre el cumplimiento de normativas en www.dell.com/regulatory_compliance.

Procedimiento

Alinee las lengüetas de la cubierta posterior con las ranuras de la base del ensamblaje de la pantalla y encaje la cubierta posterior en su lugar.

 **NOTA:** Asegúrese de que no hay cables atrapados entre la cubierta posterior y la base del ensamblaje de la pantalla.

Requisitos posteriores

Coloque el [soporte](#).

Extracción de la unidad óptica



AVISO: Antes de manipular el interior del equipo, lea la información de seguridad que se envía con el equipo y siga los pasos descritos en [Antes de manipular el interior del equipo](#). Después de manipular el interior del equipo, siga las instrucciones en [Después de manipular el interior del equipo](#). Para obtener más información sobre prácticas recomendadas de seguridad, visite la página de inicio sobre el cumplimiento de normativas en www.dell.com/regulatory_compliance.

Requisitos previos

- 1 Extraiga el [soporte](#).
- 2 Extraiga la [cubierta posterior](#).

Procedimiento

- 1 Extraiga el tornillo que fija el soporte de la unidad óptica a la base del ensamblaje de la pantalla.
- 2 Levante el soporte de la unidad óptica para extraerlo de la base del ensamblaje de la pantalla.

- 3** Desconecte el cable de la unidad óptica de dicha unidad.

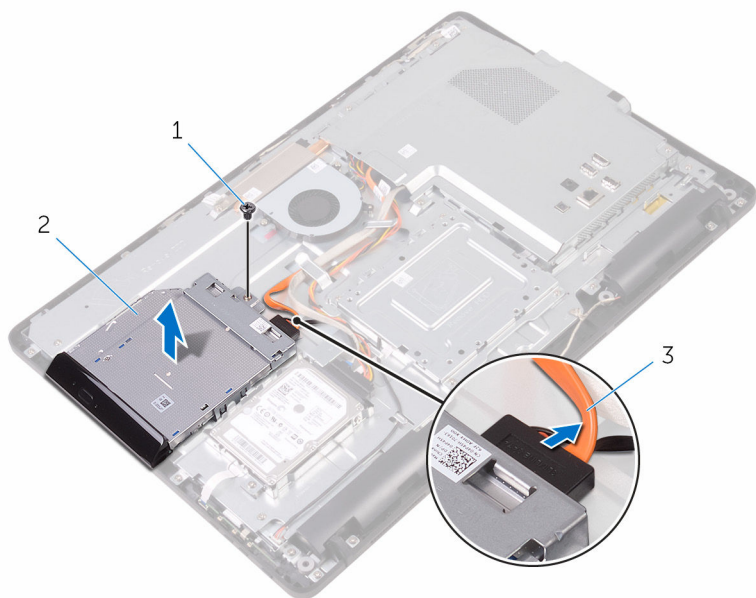

1 Tornillo

2 Unidad óptica

3 Cable de la unidad óptica

- 4** Tire con cuidado el embellecedor de la unidad óptica y sáquelo.
5 Extraiga los tornillos que fijan el soporte de la unidad óptica a ésta.

6 Extraiga el soporte para unidad óptica de la unidad.

 **NOTA:** Observe la orientación del soporte de la unidad óptica, de manera que pueda volver a colocarlo correctamente.

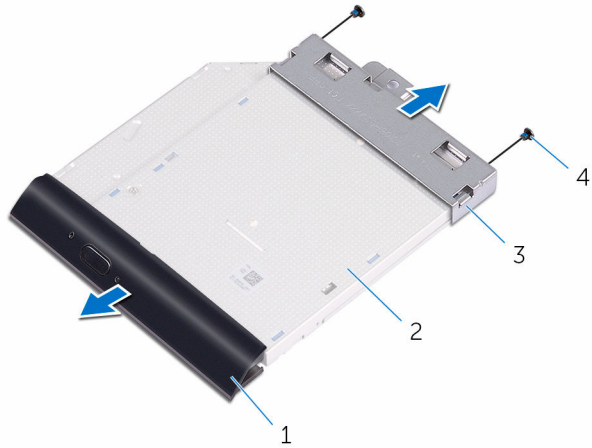

- | | | | |
|---|----------------------------------|---|---------------|
| 1 | Embellecedor de la unidad óptica | 2 | Unidad óptica |
| 3 | Soporte de la unidad óptica | 4 | Tornillos (2) |

Colocación de la unidad óptica

 **AVISO:** Antes de manipular el interior del equipo, lea la información de seguridad que se envía con el equipo y siga los pasos descritos en [Antes de manipular el interior del equipo](#). Después de manipular el interior del equipo, siga las instrucciones en [Después de manipular el interior del equipo](#). Para obtener más información sobre prácticas recomendadas de seguridad, visite la página de inicio sobre el cumplimiento de normativas en www.dell.com/regulatory_compliance.



Procedimiento

- 1 Alinee los orificios para tornillos del soporte de la unidad óptica con los orificios para tornillos de la unidad óptica.
 -  **NOTA:** Debe alinear correctamente el soporte de la unidad óptica para asegurarse de que la unidad óptica puede fijarse al equipo de forma adecuada. Para una orientación correcta, consulte el paso 6 descrito en la sección "[Extracción de la unidad óptica](#)".
- 2 Coloque los tornillos que fijan el soporte de la unidad óptica a la unidad óptica.
- 3 Con cuidado, presione el embellecedor de la unidad óptica hacia la unidad óptica.
- 4 Conecte el cable de la unidad óptica a la unidad óptica.
- 5 Coloque el soporte de la unidad óptica en la base del ensamblaje de la pantalla.
- 6 Coloque el tornillo que fija el soporte de la unidad óptica a la base del ensamblaje de la pantalla.

Requisitos posteriores

- 1 Coloque la [cubierta posterior](#).
- 2 Coloque el [soporte](#).

Extracción de la unidad de disco duro

-  **AVISO:** Antes de manipular el interior del equipo, lea la información de seguridad que se envía con el equipo y siga los pasos descritos en [Antes de manipular el interior del equipo](#). Después de manipular el interior del equipo, siga las instrucciones en [Después de manipular el interior del equipo](#). Para obtener más información sobre prácticas recomendadas de seguridad, visite la página de inicio sobre el cumplimiento de normativas en www.dell.com/regulatory_compliance.
-  **PRECAUCIÓN:** Las unidades de disco duro son frágiles. Tenga mucho cuidado cuando las manipule.
-  **PRECAUCIÓN:** Para evitar la pérdida de datos, no extraiga la unidad de disco duro mientras el equipo esté encendido o en modo de suspensión.

Requisitos previos

- 1 Extraiga el [soporte](#).
- 2 Extraiga la [cubierta posterior](#).

Procedimiento

- 1 Extraiga el tornillo que fija el ensamblaje de la unidad de disco duro a la base del ensamblaje de la pantalla.
- 2 Deslice el ensamblaje de la unidad de disco duro hasta que las lengüetas de fijación se suelten de las ranuras de la base del ensamblaje de la pantalla.
- 3 Levante el ensamblaje de la unidad de disco duro para extraerlo de la base del ensamblaje de la pantalla.

4 Desconecte el cable de la unidad de disco duro.

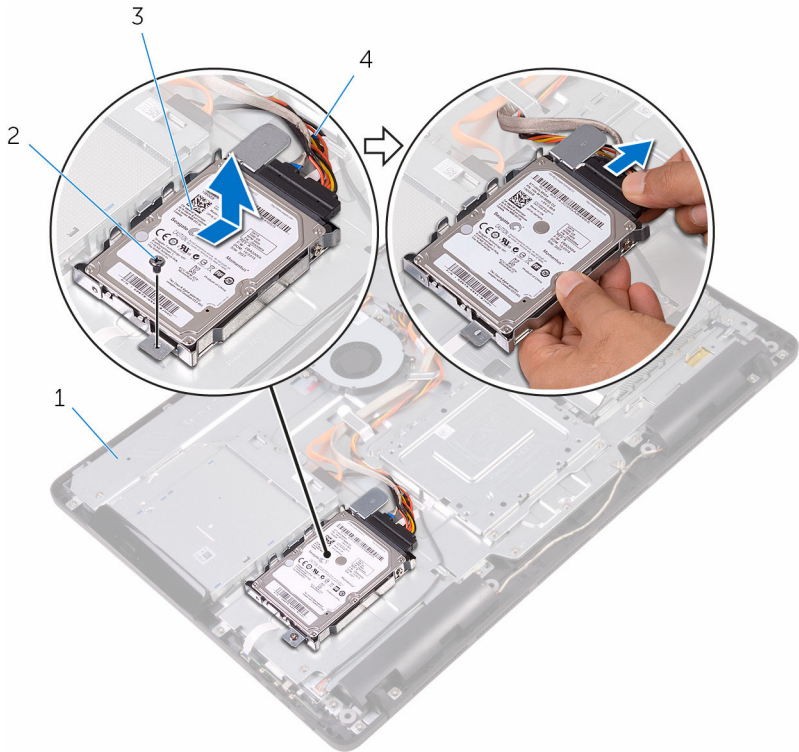

1 Base del ensamblaje de la pantalla

2 Tornillo

3 Ensamblaje de la unidad de disco duro

4 Cable de la unidad de disco duro

5 Extraiga los tornillos que fijan el soporte de la unidad de disco duro a ésta.

6 Extraiga la unidad de disco duro de su soporte.

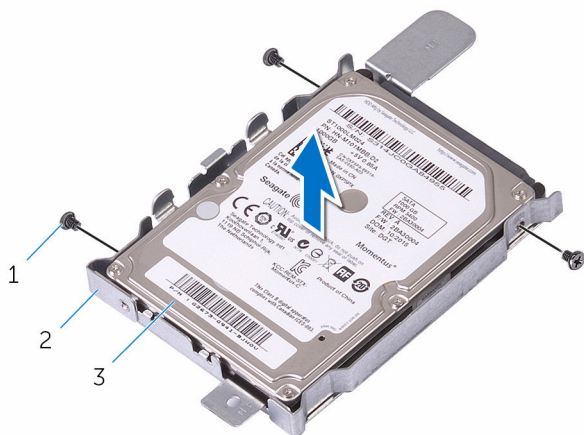



1 Tornillos (3)

2 Soporte para la unidad de disco duro

3 Unidad de disco duro

Colocación de la unidad de disco duro

 **AVISO:** Antes de manipular el interior del equipo, lea la información de seguridad que se envía con el equipo y siga los pasos descritos en [Antes de manipular el interior del equipo](#). Después de manipular el interior del equipo, siga las instrucciones en [Después de manipular el interior del equipo](#). Para obtener más información sobre prácticas recomendadas de seguridad, visite la página de inicio sobre el cumplimiento de normativas en www.dell.com/regulatory_compliance.

 **PRECAUCIÓN:** Las unidades de disco duro son frágiles. Tenga mucho cuidado cuando las manipule.

Procedimiento

- 1 Alinee los orificios de los tornillos de la unidad de disco duro con los del soporte de la unidad de disco duro.
- 2 Coloque los tornillos que fijan el soporte de la unidad de disco duro a dicha unidad.
- 3 Conecte el cable de la unidad de disco duro a ésta.
- 4 Alinee las lengüetas del ensamblaje de la unidad de disco duro con las ranuras de la base del ensamblaje de la pantalla.
- 5 Alinee las lengüetas de fijación del ensamblaje de la unidad de disco duro con las ranuras de la base del ensamblaje de la pantalla.
- 6 Coloque el tornillo que fija el ensamblaje de la unidad de disco duro a la base del ensamblaje de la pantalla.

Requisitos posteriores

- 1 Coloque la [cubierta posterior](#).
- 2 Coloque el [soporte](#).

Extracción del protector de la placa base



AVISO: Antes de manipular el interior del equipo, lea la información de seguridad que se envía con el equipo y siga los pasos descritos en [Antes de manipular el interior del equipo](#). Después de manipular el interior del equipo, siga las instrucciones en [Después de manipular el interior del equipo](#). Para obtener más información sobre prácticas recomendadas de seguridad, visite la página de inicio sobre el cumplimiento de normativas en www.dell.com/regulatory_compliance.

Requisitos previos

- 1 Extraiga el [soporte](#).
- 2 Extraiga la [cubierta posterior](#).

Procedimiento

- 1 Extraiga los tornillos que fijan el protector de la placa base a la base del ensamblaje de la pantalla.

- 2 Levante el protector de la placa base para extraerlo de la base del ensamblaje de la pantalla.

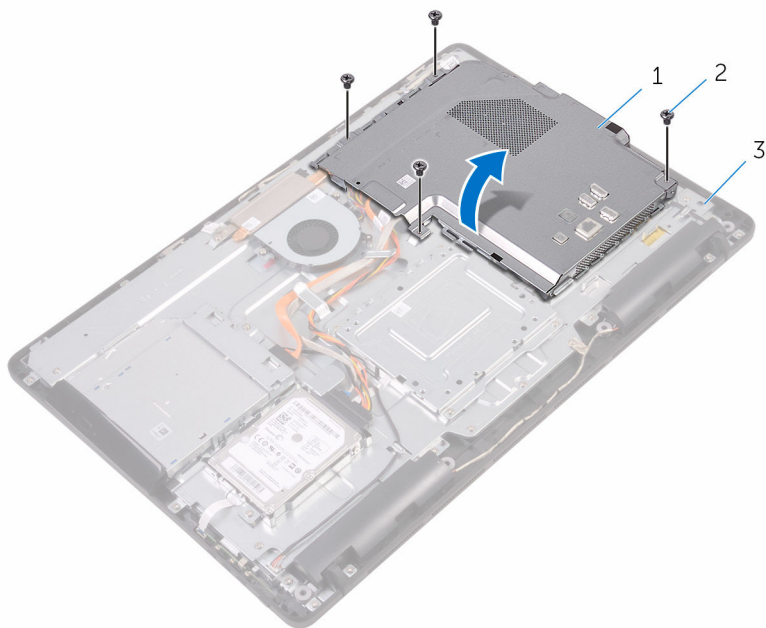

- | | | | |
|---|------------------------------------|---|---------------|
| 1 | el blindaje de la placa base | 2 | Tornillos (4) |
| 3 | Base del ensamblaje de la pantalla | | |

Colocación del protector de la placa base

 **AVISO:** Antes de manipular el interior del equipo, lea la información de seguridad que se envía con el equipo y siga los pasos descritos en [Antes de manipular el interior del equipo](#). Después de manipular el interior del equipo, siga las instrucciones en [Después de manipular el interior del equipo](#). Para obtener más información sobre prácticas recomendadas de seguridad, visite la página de inicio sobre el cumplimiento de normativas en www.dell.com/regulatory_compliance.

Procedimiento

- 1 Alinee las ranuras del protector de la placa base con los puertos de la placa base y coloque el protector de la placa base en la base del ensamblaje de la pantalla.
- 2 Alinee los orificios para tornillos del protector de la placa base con los orificios para tornillos de la base del ensamblaje de la pantalla.
- 3 Coloque los tornillos que fijan el protector de la placa base a la base del ensamblaje de la pantalla.

Requisitos posteriores

- 1 Coloque la [cubierta posterior](#).
- 2 Coloque el [soporte](#).

Extracción del módulo de memoria



AVISO: Antes de manipular el interior del equipo, lea la información de seguridad que se envía con el equipo y siga los pasos descritos en [Antes de manipular el interior del equipo](#). Después de manipular el interior del equipo, siga las instrucciones en [Después de manipular el interior del equipo](#). Para obtener más información sobre prácticas recomendadas de seguridad, visite la página de inicio sobre el cumplimiento de normativas en www.dell.com/regulatory_compliance.

Requisitos previos

- 1 Extraiga el [soporte](#).
- 2 Extraiga la [cubierta posterior](#).
- 3 Extraiga el [protector de la placa base](#).

Procedimiento

- 1 Separe con la punta de los dedos los ganchos de fijación de los extremos de la ranura del módulo de memoria hasta que el módulo salte.

- 2 Deslice y extraiga el módulo de memoria de su ranura.

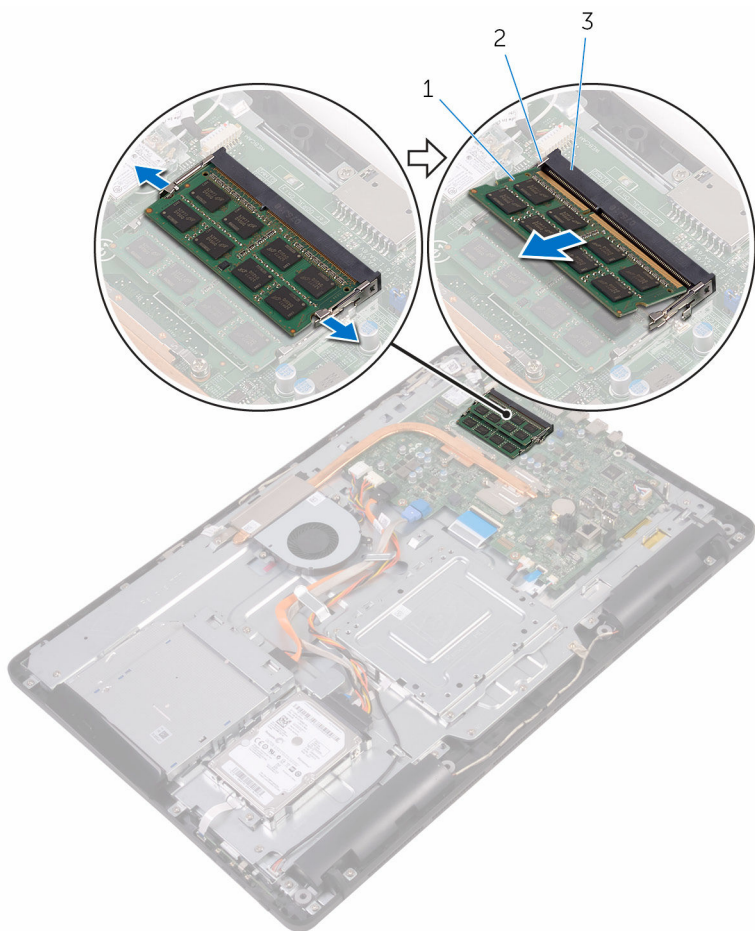

- 1 Módulo de memoria
3 Ranura del módulo de memoria

- 2 Ganchos de fijación (2)

Colocación del módulo de memoria



AVISO: Antes de manipular el interior del equipo, lea la información de seguridad que se envía con el equipo y siga los pasos descritos en [Antes de manipular el interior del equipo](#). Después de manipular el interior del equipo, siga las instrucciones en [Después de manipular el interior del equipo](#). Para obtener más información sobre prácticas recomendadas de seguridad, visite la página de inicio sobre el cumplimiento de normativas en www.dell.com/regulatory_compliance.

Procedimiento

- 1 Alinee la muesca del módulo de memoria con la lengüeta de la ranura del módulo de memoria.

- 2 Deslice firmemente el módulo de memoria para introducirlo en la ranura en ángulo y presiónelo hasta que encaje en su sitio.

 **NOTA:** Si no oye un clic, extraiga el módulo de memoria y vuelva a instalarlo.

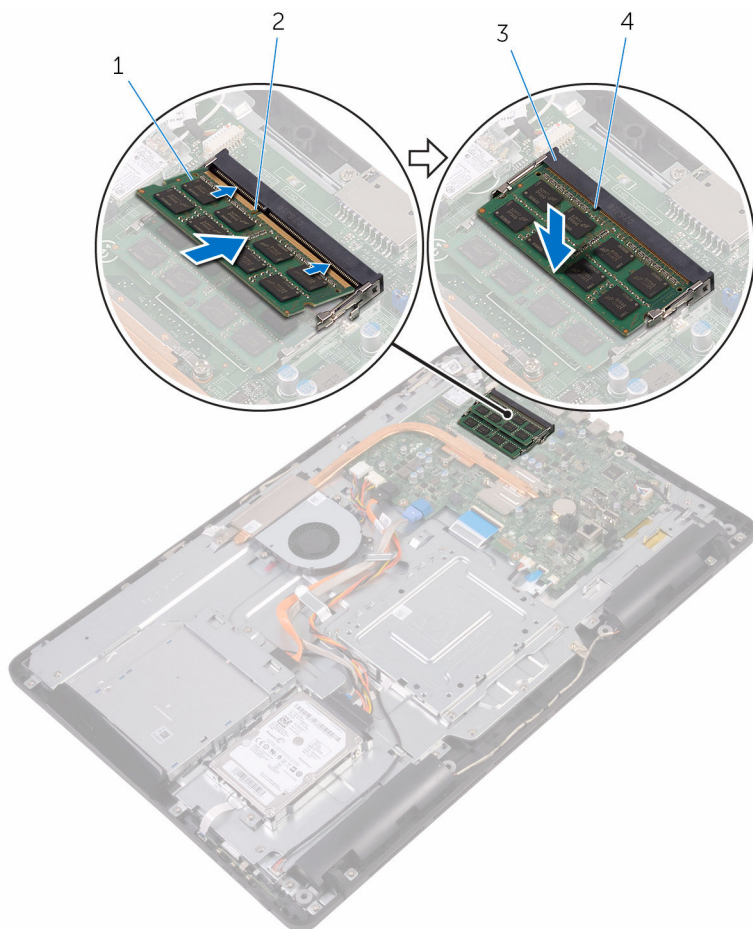

1 Módulo de memoria
3 Ranura del módulo de memoria

2 Muesca
4 Lengüeta

Requisitos posteriores

- 1 Coloque el [protector de la placa base](#).
- 2 Coloque la [cubierta posterior](#).
- 3 Coloque el [soporte](#).

Extracción de la tarjeta inalámbrica



AVISO: Antes de manipular el interior del equipo, lea la información de seguridad que se envía con el equipo y siga los pasos descritos en [Antes de manipular el interior del equipo](#). Después de manipular el interior del equipo, siga las instrucciones en [Después de manipular el interior del equipo](#). Para obtener más información sobre prácticas recomendadas de seguridad, visite la página de inicio sobre el cumplimiento de normativas en www.dell.com/regulatory_compliance.

Requisitos previos

- 1 Extraiga el [soporte](#).
- 2 Extraiga la [cubierta posterior](#).
- 3 Extraiga el [protector de la placa base](#).

Procedimiento

- 1 Extraiga el tornillo que fija el soporte de la tarjeta inalámbrica y la tarjeta inalámbrica a la placa base.
- 2 Extraiga el soporte de la tarjeta inalámbrica de la tarjeta inalámbrica.
- 3 Desconecte los cables de antena de la tarjeta inalámbrica.

- 4 Deslice la tarjeta inalámbrica para extraerla de la ranura de la misma.

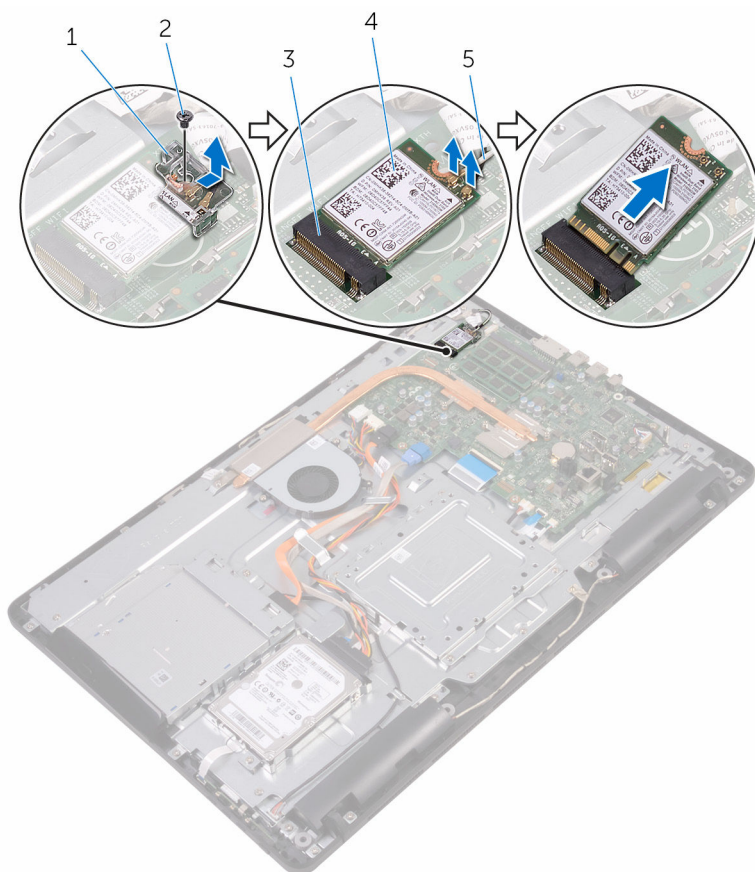

1 soporte de la tarjeta inalámbrica

2 Tornillo

3 Ranura de la tarjeta inalámbrica

4 Tarjeta inalámbrica

5 Cables de antena

Colocación de la tarjeta inalámbrica.



AVISO: Antes de manipular el interior del equipo, lea la información de seguridad que se envía con el equipo y siga los pasos descritos en [Antes de manipular el interior del equipo](#). Después de manipular el interior del equipo, siga las instrucciones en [Después de manipular el interior del equipo](#). Para obtener más información sobre prácticas recomendadas de seguridad, visite la página de inicio sobre el cumplimiento de normativas en www.dell.com/regulatory_compliance.

Procedimiento

- 1 Alinee la muesca de la tarjeta inalámbrica con la lengüeta de la ranura de la tarjeta inalámbrica.
- 2 Inserte la tarjeta inalámbrica en la ranura de la tarjeta inalámbrica.
- 3 Conecte los cables de la antena a la tarjeta inalámbrica.

La siguiente tabla proporciona el esquema de los colores de los cables de la antena para la tarjeta inalámbrica compatible con el equipo:

Conectores de la tarjeta inalámbrica	Colores de los cables de antena
Principal (triángulo blanco)	Blanco
Auxiliar (triángulo negro)	Negro

- 4 Presione el otro extremo de la tarjeta inalámbrica y alinee el orificio para el tornillo del soporte de la tarjeta inalámbrica y la tarjeta inalámbrica con el orificio para el tornillo de la placa base.

- 5 Coloque el tornillo que fija el soporte de la tarjeta inalámbrica y la tarjeta inalámbrica a la placa base.

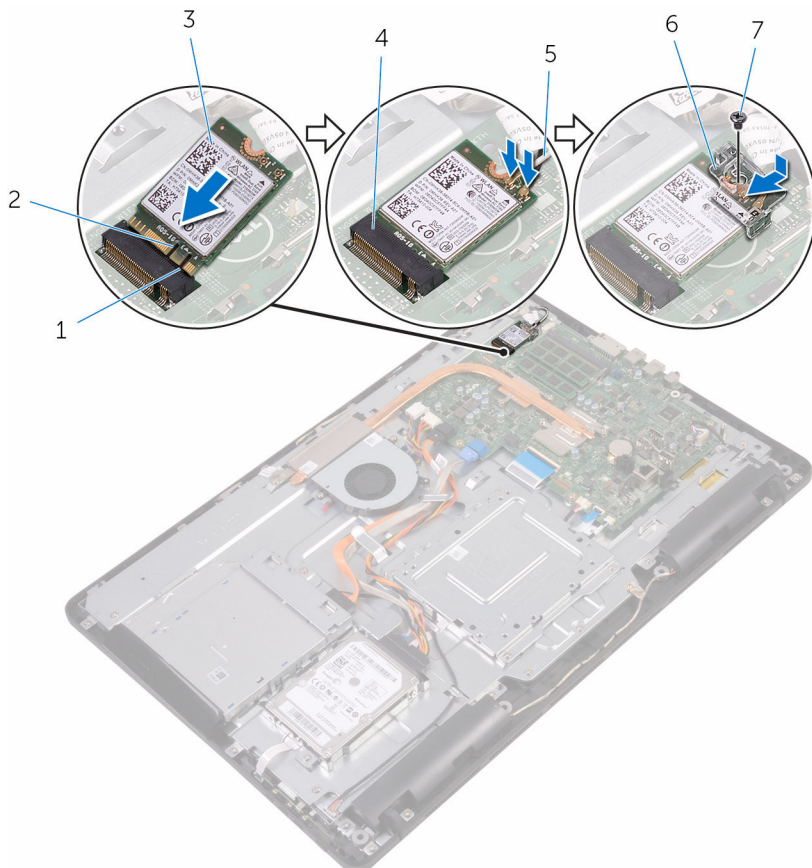

- | | | | |
|---|---------------------|---|-----------------------------------|
| 1 | Lengüeta | 2 | Muesca |
| 3 | Tarjeta inalámbrica | 4 | Ranura de la tarjeta inalámbrica |
| 5 | Cables de antena | 6 | soporte de la tarjeta inalámbrica |
| 7 | Tornillo | | |

Requisitos posteriores

- 1 Coloque el [protector de la placa base](#).

- 2 Coloque la [cubierta posterior](#).
- 3 Coloque el [soporte](#).

Extracción de la placa de los botones de control



AVISO: Antes de manipular el interior del equipo, lea la información de seguridad que se envía con el equipo y siga los pasos descritos en [Antes de manipular el interior del equipo](#). Después de manipular el interior del equipo, siga las instrucciones en [Después de manipular el interior del equipo](#). Para obtener más información sobre prácticas recomendadas de seguridad, visite la página de inicio sobre el cumplimiento de normativas en www.dell.com/regulatory_compliance.

Requisitos previos

- 1 Extraiga el [soporte](#).
- 2 Extraiga la [cubierta posterior](#).

Procedimiento

- 1 Con una punta trazadora de plástico, presione los ganchos de fijación situados en la ranura de la placa de botones de control.



NOTA: Observe la orientación de la placa de botones de control, de manera que pueda volver a colocarla correctamente.

- 2 Presione los ganchos de fijación y levante la placa de botones de control para extraerla de la base del ensamblaje de la pantalla.

- 3** Abra el pestillo y desconecte el cable de la placa de botones de control de la placa de botones de control.

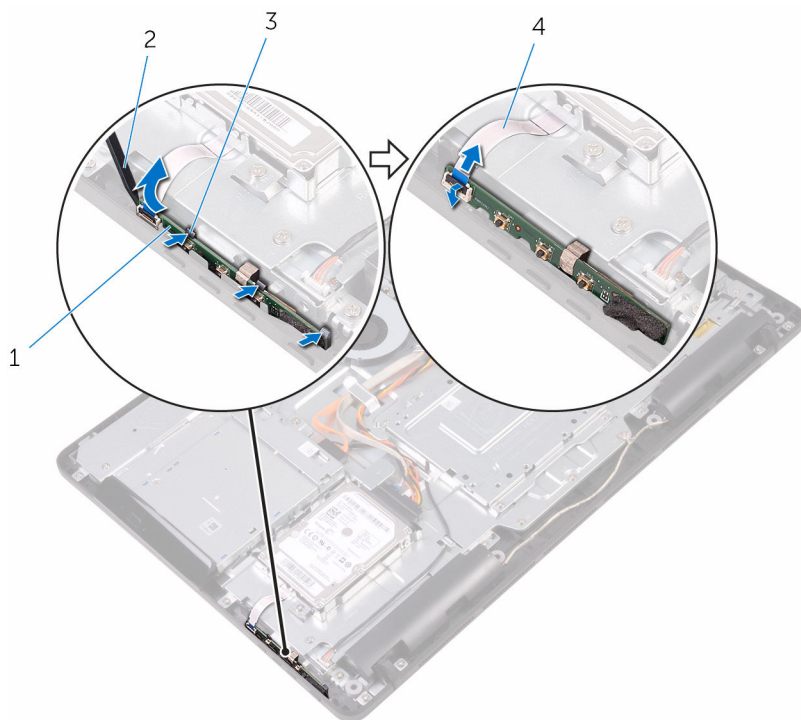

- | | | | |
|---|-----------------------------|---|---|
| 1 | Placa de botones de control | 2 | Punta trazadora de plástico |
| 3 | Ganchos de fijación (3) | 4 | Cable de la placa de botones de control |

Colocación de la placa de los botones de control

 **AVISO:** Antes de manipular el interior del equipo, lea la información de seguridad que se envía con el equipo y siga los pasos descritos en [Antes de manipular el interior del equipo](#). Después de manipular el interior del equipo, siga las instrucciones en [Después de manipular el interior del equipo](#). Para obtener más información sobre prácticas recomendadas de seguridad, visite la página de inicio sobre el cumplimiento de normativas en www.dell.com/regulatory_compliance.

Procedimiento

- 1 Deslice el cable de la placa de botones de control en el conector de la placa de botones de control y cierre el pestillo para fijar el cable.
 -  **NOTA:** Debe alinear correctamente la placa de botones de control para asegurarse de que esté correctamente fijada a la base del ensamblaje de la pantalla. Para conocer la orientación correcta, consulte el paso 1 en "[Extracción de la placa de botones de control](#)".
- 2 Deslice la placa de botones de control en la ranura de la base del ensamblaje de la pantalla hasta que los ganchos de fijación encajen en su lugar.

Requisitos posteriores

- 1 Coloque la [cubierta posterior](#).
- 2 Coloque el [soporte](#).

Extracción del micrófono



AVISO: Antes de manipular el interior del equipo, lea la información de seguridad que se envía con el equipo y siga los pasos descritos en [Antes de manipular el interior del equipo](#). Después de manipular el interior del equipo, siga las instrucciones en [Después de manipular el interior del equipo](#). Para obtener más información sobre prácticas recomendadas de seguridad, visite la página de inicio sobre el cumplimiento de normativas en www.dell.com/regulatory_compliance.

Requisitos previos

- 1 Extraiga el [soporte](#).
- 2 Extraiga la [cubierta posterior](#).

Procedimiento

- 1 Levante el módulo del micrófono para extraerlo de la base del ensamblaje de la pantalla.

2 Desconecte el cable del micrófono del módulo del micrófono.

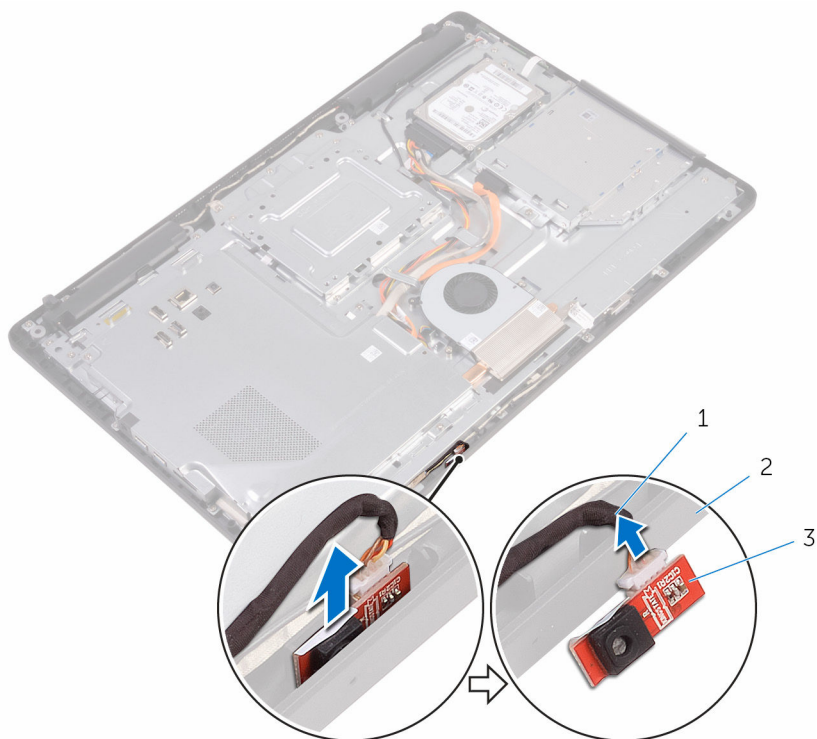

1 Cable del micrófono

2 Base del ensamblaje de la pantalla

3 Módulo del micrófono

Colocación del micrófono



AVISO: Antes de manipular el interior del equipo, lea la información de seguridad que se envía con el equipo y siga los pasos descritos en [Antes de manipular el interior del equipo](#). Después de manipular el interior del equipo, siga las instrucciones en [Después de manipular el interior del equipo](#). Para obtener más información sobre prácticas recomendadas de seguridad, visite la página de inicio sobre el cumplimiento de normativas en www.dell.com/regulatory_compliance.

Procedimiento

- 1 Conecte el cable del micrófono al módulo del micrófono.
- 2 Deslice el módulo del micrófono en la ranura de la base del ensamblaje de la pantalla.

Requisitos posteriores

- 1 Coloque la [cubierta posterior](#).
- 2 Coloque el [soporte](#).

Extracción de la cámara



AVISO: Antes de manipular el interior del equipo, lea la información de seguridad que se envía con el equipo y siga los pasos descritos en [Antes de manipular el interior del equipo](#). Después de manipular el interior del equipo, siga las instrucciones en [Después de manipular el interior del equipo](#). Para obtener más información sobre prácticas recomendadas de seguridad, visite la página de inicio sobre el cumplimiento de normativas en www.dell.com/regulatory_compliance.

Requisitos previos



NOTA: Este capítulo se aplica solamente para los sistemas con pantalla táctil. En los sistemas con pantalla no táctil, los micrófonos se integrarán en el ensamblaje de la cámara.

- 1 Extraiga el [soporte](#).
- 2 Extraiga la [cubierta posterior](#).

Procedimiento

- 1 Observe la colocación del cable de la cámara y del cable de la antena, y extraiga el cable de las guías de colocación utilizando una punta de plástico.

- 2 Libere el marco de la cámara de la lengüeta de la base del ensamblaje de la pantalla y extráigalo.

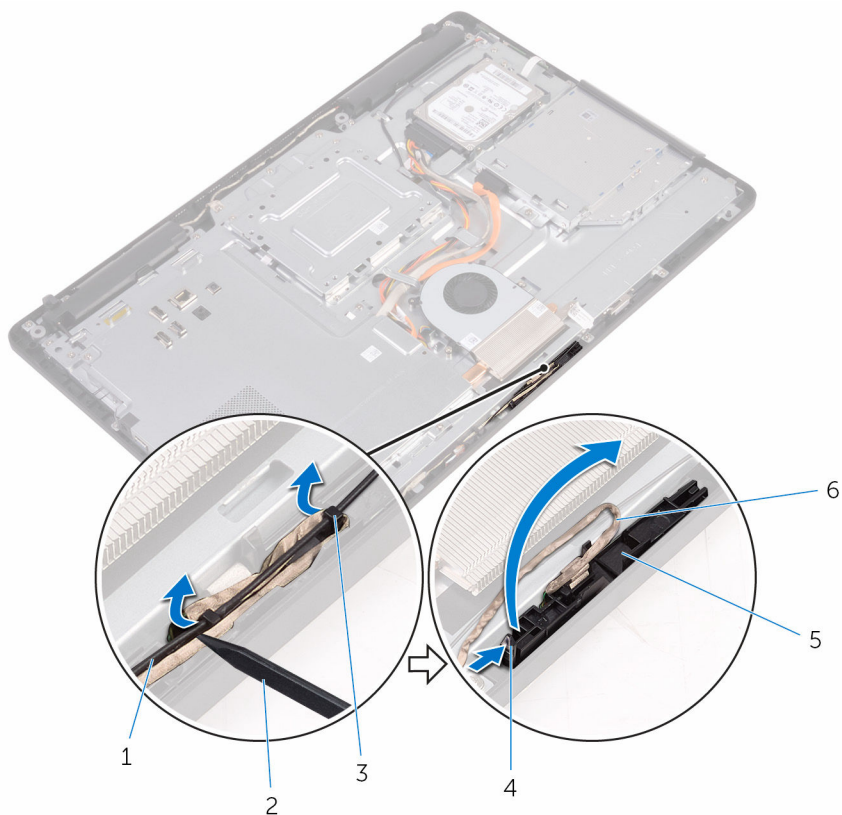

1 Cable de la antena

2 Punta trazadora de plástico

3 Lengüeta

4 Gancho de fijación

5 Marco la cámara

6 Cable de la cámara

- 3** Gire la cámara y extraiga el cable de la cámara de la lengüeta situada en la parte posterior del marco de la cámara.

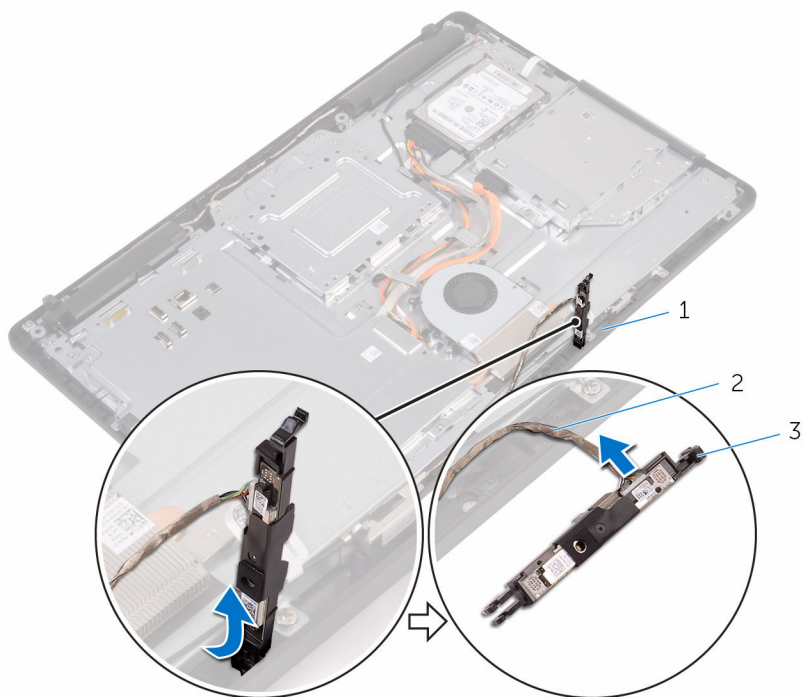

- 1 Lengüeta
3 Marco la cámara

- 2 Cable de la cámara

Colocación de la cámara



AVISO: Antes de manipular el interior del equipo, lea la información de seguridad que se envía con el equipo y siga los pasos descritos en [Antes de manipular el interior del equipo](#). Después de manipular el interior del equipo, siga las instrucciones en [Después de manipular el interior del equipo](#). Para obtener más información sobre prácticas recomendadas de seguridad, visite la página de inicio sobre el cumplimiento de normativas en www.dell.com/regulatory_compliance.



Procedimiento

- 1 Conecte el cable de la cámara a su módulo.
- 2 Presione el marco de la cámara en la ranura de la base del ensamblaje de la pantalla hasta que encaje en su lugar.
- 3 Coloque el cable de la cámara y el cable de la antena en las guías de colocación situadas en la base del ensamblaje de la pantalla.

Requisitos posteriores

- 1 Coloque la [cubierta posterior](#).
- 2 Coloque el [soporte](#).

Extracción de la batería de tipo botón

-  **AVISO:** Antes de manipular el interior del equipo, lea la información de seguridad que se envía con el equipo y siga los pasos descritos en [Antes de manipular el interior del equipo](#). Después de manipular el interior del equipo, siga las instrucciones en [Después de manipular el interior del equipo](#). Para obtener más información sobre prácticas recomendadas de seguridad, visite la página de inicio sobre el cumplimiento de normativas en www.dell.com/regulatory_compliance.
-  **PRECAUCIÓN:** Al extraer la batería de tipo botón, se restablecen los valores predeterminados del BIOS. Se recomienda que anote los valores del BIOS antes de extraer la batería de tipo botón.

Requisitos previos

- 1 Extraiga el [soporte](#).
- 2 Extraiga la [cubierta posterior](#).
- 3 Extraiga el [protector de la placa base](#).

Procedimiento

Utilice una punta trazadora de plástico y haga palanca con cuidado para sacar la batería de tipo botón del zócalo de la batería de la placa base.

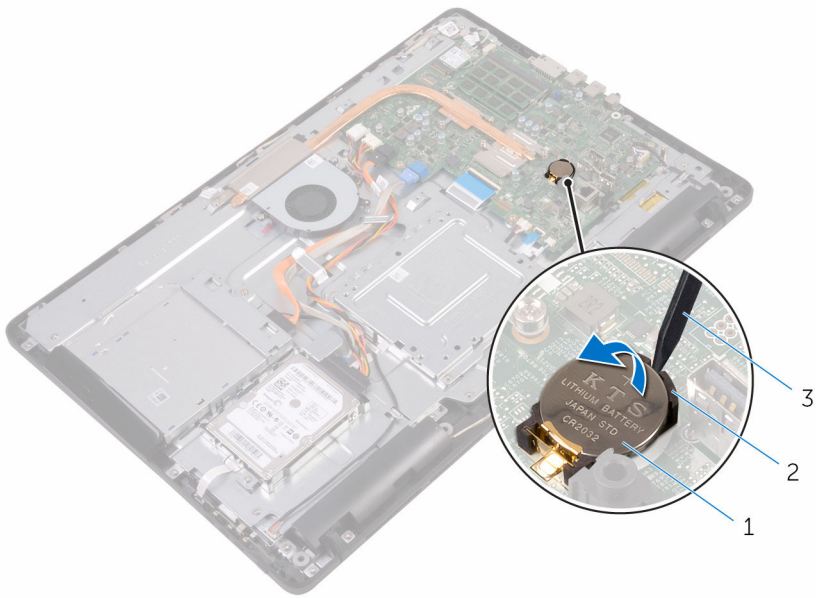

- 1 batería de tipo botón
- 3 Punta trazadora de plástico

2 Socket de la batería

Colocación de la batería de tipo botón



AVISO: Antes de manipular el interior del equipo, lea la información de seguridad que se envía con el equipo y siga los pasos descritos en [Antes de manipular el interior del equipo](#). Después de manipular el interior del equipo, siga las instrucciones en [Después de manipular el interior del equipo](#). Para obtener más información sobre prácticas recomendadas de seguridad, visite la página de inicio sobre el cumplimiento de normativas en www.dell.com/regulatory_compliance.

Procedimiento

Colocando el lado positivo hacia arriba, inserte la batería de tipo botón en el zócalo de la batería y presiónela hasta que encaje en su sitio.

Requisitos posteriores

- 1 Coloque el [protector de la placa base](#).
- 2 Coloque la [cubierta posterior](#).
- 3 Coloque el [soporte](#).

Extracción del ventilador



AVISO: Antes de manipular el interior del equipo, lea la información de seguridad que se envía con el equipo y siga los pasos descritos en [Antes de manipular el interior del equipo](#). Después de manipular el interior del equipo, siga las instrucciones en [Después de manipular el interior del equipo](#). Para obtener más información sobre prácticas recomendadas de seguridad, visite la página de inicio sobre el cumplimiento de normativas en www.dell.com/regulatory_compliance.

Requisitos previos

- 1 Extraiga el [soporte](#).
- 2 Extraiga la [cubierta posterior](#).
- 3 Extraiga el [protector de la placa base](#).

Procedimiento

- 1 Desconecte el cable del ventilador de la placa base.
- 2 Extraiga los tornillos que fijan el ventilador a la base del ensamblaje de la pantalla.

3 Levante y deslice el ventilador desde el inferior del disipador de calor.

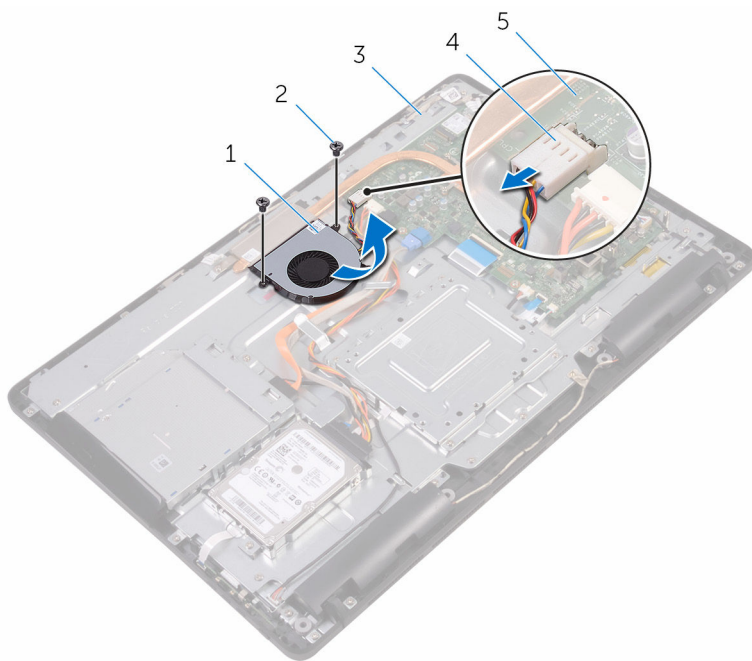

1 el ventilador

2 Tornillos (2)

3 Base del ensamblaje de la pantalla

4 Cable del ventilador

5 Placa base

Colocación del ventilador

 **AVISO:** Antes de manipular el interior del equipo, lea la información de seguridad que se envía con el equipo y siga los pasos descritos en [Antes de manipular el interior del equipo](#). Después de manipular el interior del equipo, siga las instrucciones en [Después de manipular el interior del equipo](#). Para obtener más información sobre prácticas recomendadas de seguridad, visite la página de inicio sobre el cumplimiento de normativas en www.dell.com/regulatory_compliance.



Procedimiento

- 1 Deslice el ventilador debajo del disipador de calor y colóquelo en la base del ensamblaje de la pantalla.
- 2 Alinee los orificios para tornillos del ventilador con los orificios para tornillos de la base del ensamblaje de la pantalla.
- 3 Coloque los tornillos que fijan el ventilador a la base del ensamblaje de la pantalla.
- 4 Conecte el cable del ventilador a la placa base.

Requisitos posteriores

- 1 Coloque el [protector de la placa base](#).
- 2 Coloque la [cubierta posterior](#).
- 3 Coloque el [soporte](#).

Extracción del disipador de calor

-  **AVISO:** Antes de manipular el interior del equipo, lea la información de seguridad que se envía con el equipo y siga los pasos descritos en [Antes de manipular el interior del equipo](#). Después de manipular el interior del equipo, siga las instrucciones en [Después de manipular el interior del equipo](#). Para obtener más información sobre prácticas recomendadas de seguridad, visite la página de inicio sobre el cumplimiento de normativas en www.dell.com/regulatory_compliance.
-  **AVISO:** El disipador de calor puede alcanzar una temperatura muy elevada durante el funcionamiento normal. Deje transcurrir tiempo suficiente para que el disipador de calor para que se haya enfriado antes de tocarlo.
-  **PRECAUCIÓN:** Para garantizar la máxima refrigeración del procesador, no toque las zonas de transferencia de calor del disipador de calor. La grasa de su piel puede reducir la capacidad de transferencia de calor de la grasa térmica.

Requisitos previos

- 1 Extraiga el [soporte](#).
- 2 Extraiga la [cubierta posterior](#).
- 3 Extraiga el [protector de la placa base](#).

Procedimiento

- 1 Extraiga el tornillo que fija el disipador de calor a la base del ensamblaje de la pantalla.
- 2 Siguiendo el orden (indicado en el disipador de calor), afloje los tornillos cautivos que fijan el disipador de calor a la placa base.

3 Levante el disipador de calor para separarlo de la placa base.

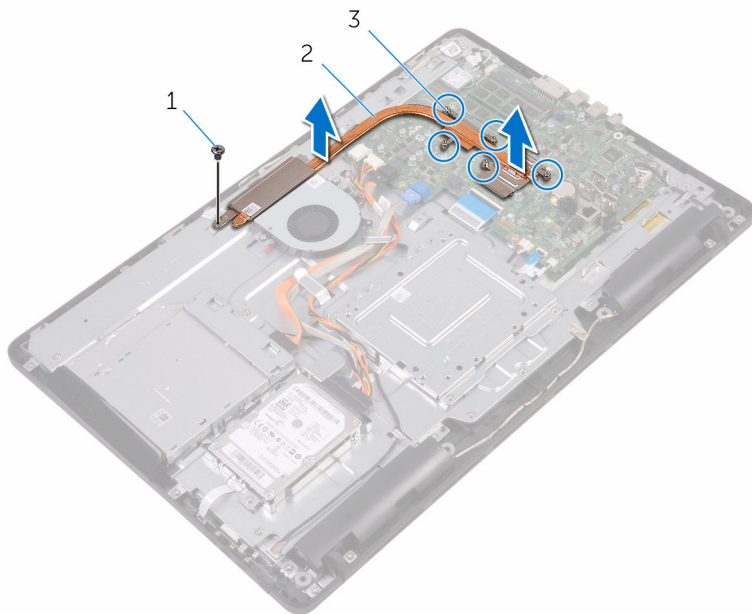



1 Tornillo

2 Disipador de calor

3 Tornillos cautivos (5)

Colocación del disipador de calor

 **AVISO:** Antes de manipular el interior del equipo, lea la información de seguridad que se envía con el equipo y siga los pasos descritos en [Antes de manipular el interior del equipo](#). Después de manipular el interior del equipo, siga las instrucciones en [Después de manipular el interior del equipo](#). Para obtener más información sobre prácticas recomendadas de seguridad, visite la página de inicio sobre el cumplimiento de normativas en www.dell.com/regulatory_compliance.

 **PRECAUCIÓN:** Una alineación incorrecta del disipador de calor puede provocar daños en la placa base y en el procesador.

 **NOTA:** La grasa térmica original puede reutilizarse si la placa base original y el disipador de calor vuelven a instalarse juntos. Si sustituye la placa base o el disipador de calor, utilice la almohadilla térmica incluida en el kit para garantizar que se consigue la conductividad térmica.

Procedimiento

- 1 Alinee los tornillos cautivos del disipador de calor con los orificios para tornillos de la placa base.
- 2 Siguiendo el orden que se indica en el disipador de calor, apriete los tornillos cautivos que fijan el disipador de calor a la placa base.
- 3 Coloque el tornillo que fija el disipador de calor a la base del ensamblaje de la pantalla.

Requisitos posteriores

- 1 Coloque el [protector de la placa base](#).
- 2 Coloque la [cubierta posterior](#).
- 3 Coloque el [soporte](#).

Extracción de los altavoces



AVISO: Antes de manipular el interior del equipo, lea la información de seguridad que se envía con el equipo y siga los pasos descritos en [Antes de manipular el interior del equipo](#). Después de manipular el interior del equipo, siga las instrucciones en [Después de manipular el interior del equipo](#). Para obtener más información sobre prácticas recomendadas de seguridad, visite la página de inicio sobre el cumplimiento de normativas en www.dell.com/regulatory_compliance.

Requisitos previos

- 1 Extraiga el [soporte](#).
- 2 Extraiga la [cubierta posterior](#).
- 3 Extraiga el [protector de la placa base](#).

Procedimiento

- 1 Desconecte el cable de los altavoces de la placa base.
- 2 Tenga en cuenta la colocación del cable del altavoz y la posición de los anillos de goma en el embellecedor del equipo.
- 3 Extraiga el cable del altavoz de las guías de colocación.
- 4 Extraiga el tornillo que fija la cinta a la base del ensamblaje de la pantalla.
- 5 Despegue la cinta que fija el cable del altavoz a la base del ensamblaje de la pantalla.

- 6 Extraiga los altavoces y el cable de los altavoces del embellecedor de la pantalla.

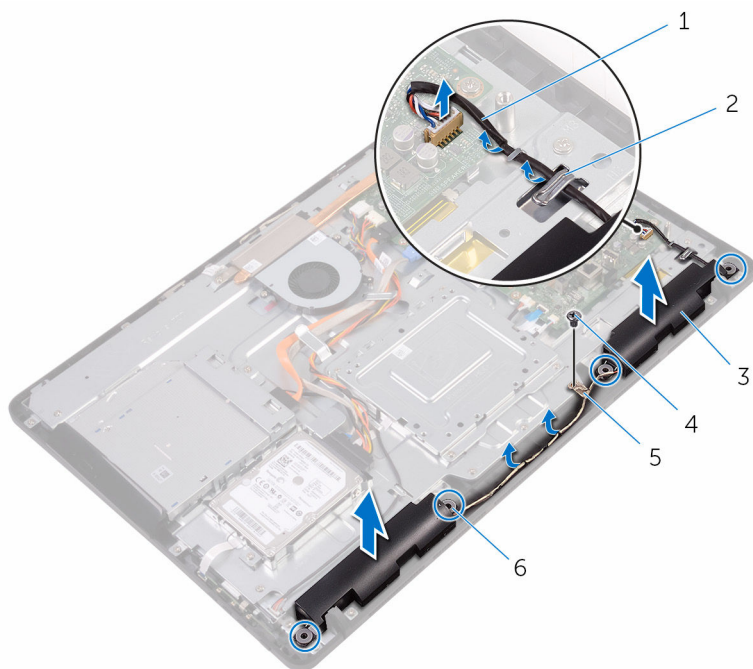

- | | | | |
|---|----------------------|---|---------------------|
| 1 | el cable del altavoz | 2 | Guías de colocación |
| 3 | Altavoces (2) | 4 | Tornillo |
| 5 | cinta | 6 | Anillos de goma (4) |

Colocación de los altavoces



AVISO: Antes de manipular el interior del equipo, lea la información de seguridad que se envía con el equipo y siga los pasos descritos en [Antes de manipular el interior del equipo](#). Después de manipular el interior del equipo, siga las instrucciones en [Después de manipular el interior del equipo](#). Para obtener más información sobre prácticas recomendadas de seguridad, visite la página de inicio sobre el cumplimiento de normativas en www.dell.com/regulatory_compliance.

Procedimiento

- 1 Mediante las marcas de alineación y los anillos de goma de la base del ensamblaje de la pantalla, coloque los altavoces en la base del ensamblaje de la pantalla.
- 2 Coloque el cable de los altavoces en las guías de colocación de la base del ensamblaje de la pantalla.
- 3 Adhiera la cinta que fija el cable de los altavoces a la base del ensamblaje de la pantalla.
- 4 Coloque el tornillo que fija la cinta a la base del ensamblaje de la pantalla.
- 5 Conecte el cable del altavoz a la placa base.

Requisitos posteriores

- 1 Coloque el [protector de la placa base](#).
- 2 Coloque la [cubierta posterior](#).
- 3 Coloque el [soporte](#).

Extracción de la placa base



AVISO: Antes de manipular el interior del equipo, lea la información de seguridad que se envía con el equipo y siga los pasos descritos en [Antes de manipular el interior del equipo](#). Después de manipular el interior del equipo, siga las instrucciones en [Después de manipular el interior del equipo](#). Para obtener más información sobre prácticas recomendadas de seguridad, visite la página de inicio sobre el cumplimiento de normativas en www.dell.com/regulatory_compliance.



NOTA: La etiqueta de servicio de su equipo se encuentra en la placa base. Debe introducir la etiqueta de servicio en el programa de configuración del BIOS después de volver a colocar la placa base.



NOTA: La colocación de la placa base elimina los cambios realizados en el BIOS mediante el programa de configuración del BIOS. Debe realizar los cambios correspondientes de nuevo después de volver a colocar la placa base.



NOTA: Antes de desconectar los cables de la placa base, observe la ubicación de los conectores. De esta manera, podrá volver a conectarlos de forma correcta una vez que coloque la placa base.

Requisitos previos

- 1 Extraiga el [soporte](#).
- 2 Extraiga la [cubierta posterior](#).
- 3 Extraiga el [protector de la placa base](#).
- 4 Extraiga el [disipador de calor](#).
- 5 Extraiga el [módulo de memoria](#).
- 6 Extraiga la [tarjeta inalámbrica](#).

Procedimiento

- 1 Desconecte el cable del ventilador, el cable de alimentación de la unidad de disco duro y de la unidad óptica, el cable de datos de la unidad óptica, el cable de datos de la unidad de disco duro, el cable del micrófono y de la cámara, el cable del altavoz, el cable de alimentación del panel de la pantalla y cable del panel táctil de la placa base.

- 2 Abra los pestillos y desconecte el cable de la placa de botones de control y el cable de la pantalla de la placa base.

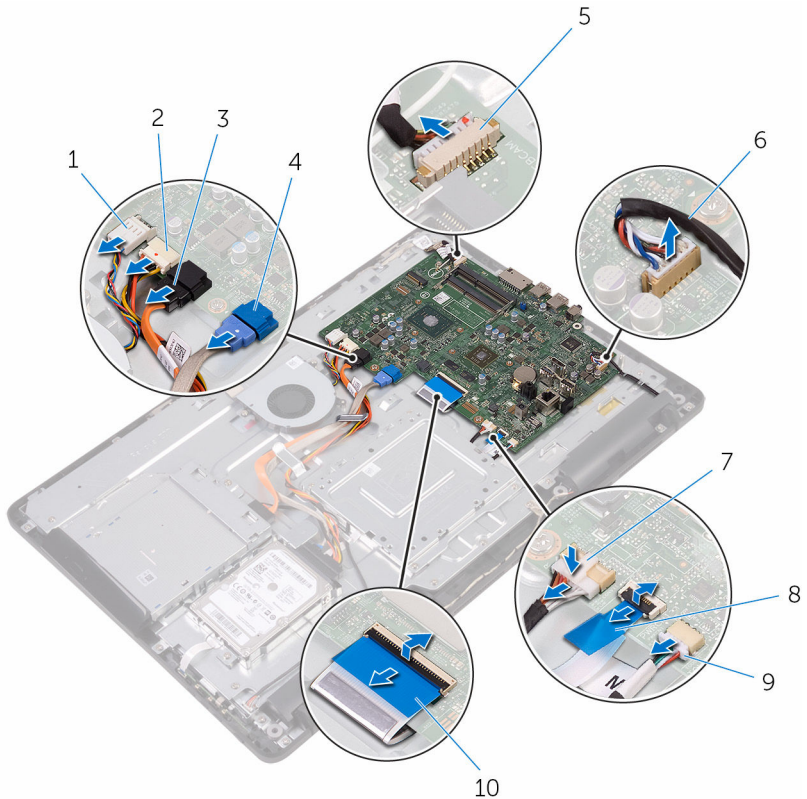

- | | | | |
|---|--|----|---|
| 1 | Cable del ventilador | 2 | Cable de alimentación de la unidad de disco duro y la unidad óptica |
| 3 | Cable de datos de la unidad óptica | 4 | Cable de datos de la unidad de disco duro |
| 5 | Cables del micrófono y de la cámara | 6 | el cable del altavoz |
| 7 | Cable de alimentación del panel de la pantalla | 8 | Cable de la placa de botones de control |
| 9 | Cable del panel táctil | 10 | Cable de la pantalla |

 **NOTA:** El cable del panel táctil no está disponible en sistemas no táctiles.

- 3 Extraiga los tornillos que fijan la placa base a la base del ensamblaje de la pantalla.
- 4 Levante la placa base para extraerla del soporte de la base del ensamblaje de la pantalla.

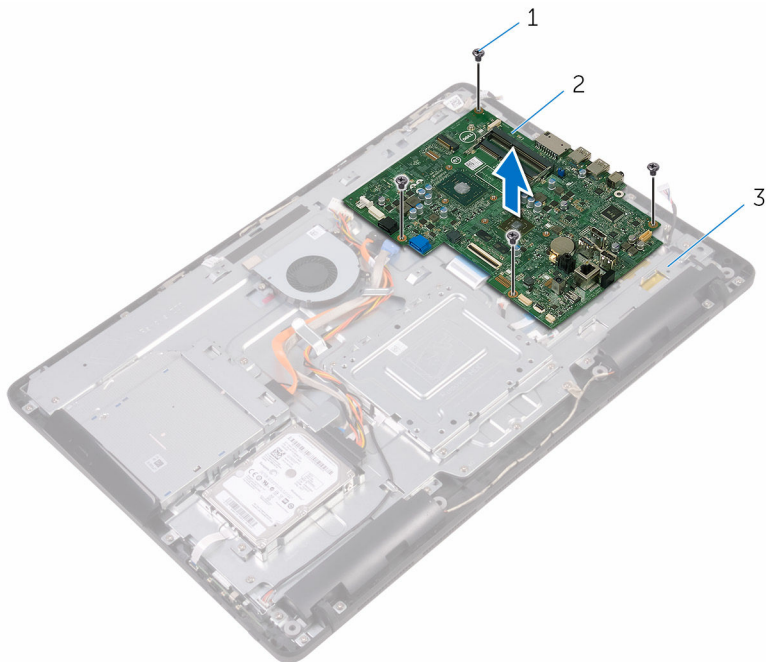

- | | | | |
|---|------------------------------------|---|---------------|
| 1 | Placa base | 2 | Tornillos (4) |
| 3 | Base del ensamblaje de la pantalla | | |

Colocación de la placa base

 **AVISO:** Antes de manipular el interior del equipo, lea la información de seguridad que se envía con el equipo y siga los pasos descritos en [Antes de manipular el interior del equipo](#). Después de manipular el interior del equipo, siga las instrucciones en [Después de manipular el interior del equipo](#). Para obtener más información sobre prácticas recomendadas de seguridad, visite la página de inicio sobre el cumplimiento de normativas en www.dell.com/regulatory_compliance.

 **NOTA:** La etiqueta de servicio de su equipo se encuentra en la placa base. Debe introducir la etiqueta de servicio en el programa de configuración del BIOS después de volver a colocar la placa base.

 **NOTA:** La colocación de la placa base elimina los cambios realizados en el BIOS mediante el programa de configuración del BIOS. Debe realizar los cambios correspondientes de nuevo después de volver a colocar la placa base.

Procedimiento

- 1 Alinee los orificios para tornillos de la placa base con los orificios para tornillos de la base del ensamblaje de la pantalla.
- 2 Coloque los tornillos que fijan la placa base a la base del ensamblaje de la pantalla.
- 3 Deslice el cable de la placa de botones de control y el cable de la pantalla en sus respectivos conectores de la placa base y cierre los pestillos para fijar los cables.
- 4 Conecte el cable del panel táctil, el cable de alimentación del panel de la pantalla, el cable del altavoz, los cables del micrófono y de la cámara, el cable datos de la unidad de disco duro, el cable de datos de la unidad óptica, los cables de alimentación de la unidad de disco duro y de la unidad óptica y el cable del ventilador a la placa base.

Requisitos posteriores

- 1 Coloque la [tarjeta inalámbrica](#).
- 2 Coloque el [módulo de memoria](#).
- 3 Coloque el [disipador de calor](#).

- 4 Coloque el [protector de la placa base](#).
- 5 Coloque la [cubierta posterior](#).
- 6 Coloque el [soporte](#).

Extracción del ensamblaje de la pantalla



AVISO: Antes de manipular el interior del equipo, lea la información de seguridad que se envía con el equipo y siga los pasos descritos en [Antes de manipular el interior del equipo](#). Después de manipular el interior del equipo, siga las instrucciones en [Después de manipular el interior del equipo](#). Para obtener más información sobre prácticas recomendadas de seguridad, visite la página de inicio sobre el cumplimiento de normativas en www.dell.com/regulatory_compliance.

Requisitos previos

- 1 Extraiga el [soporte](#).
- 2 Extraiga la [cubierta posterior](#).
- 3 Extraiga la [unidad óptica](#).
- 4 Siga el procedimiento del paso 1 al paso 4 en [Extracción de la unidad de disco duro](#).
- 5 Extraiga el [protector de la placa base](#).
- 6 Extraiga el [módulo de memoria](#).
- 7 Extraiga la [tarjeta inalámbrica](#).
- 8 Extraiga la [placa de botones de control](#).
- 9 Extraiga el [micrófono](#).
- 10 Extraiga la [cámara](#).
- 11 Extraiga el [ventilador](#).
- 12 Extraiga el [disipador de calor](#).
- 13 Retire los [altavoces](#).
- 14 Extraiga la [placa base](#).

Procedimiento

- 1 Extraiga los tornillos que fijan el soporte de montaje VESA a la base del ensamblaje de la pantalla.

- 2** Levante el soporte de montaje VESA para sacarlo de la base del ensamblaje de la pantalla.

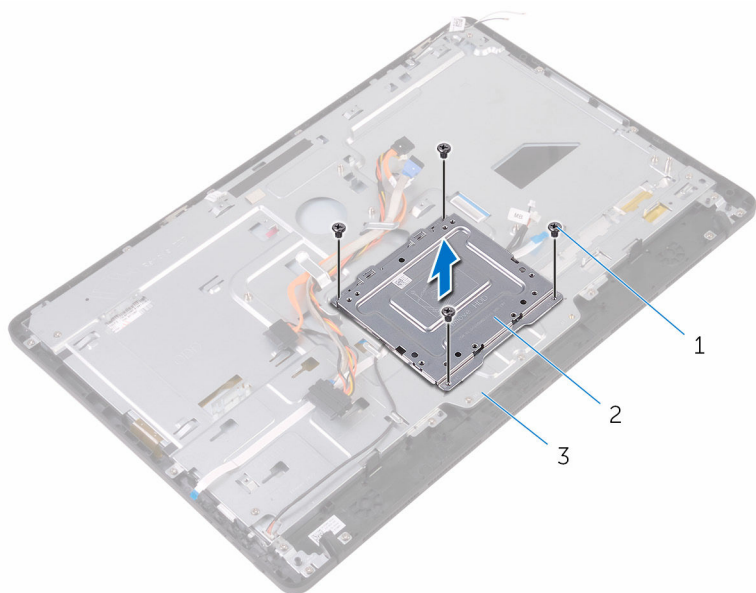

1 Tornillos (4)

2 Soporte de montaje de VESA

3 Base del ensamblaje de la pantalla

- 3** Desconecte el cable de la placa de la pantalla táctil y cable de alimentación del panel de la pantalla de sus conectores de la base del ensamblaje de la pantalla.

- 4** Tenga en cuenta la colocación del cable de datos de la unidad óptica, del cable del panel táctil, del cable de retroiluminación de la pantalla, del cable de la unidad de disco duro y del cable de la placa de botones de control y extraiga dichos cables de las guías de colocación de la base del ensamblaje de la pantalla.

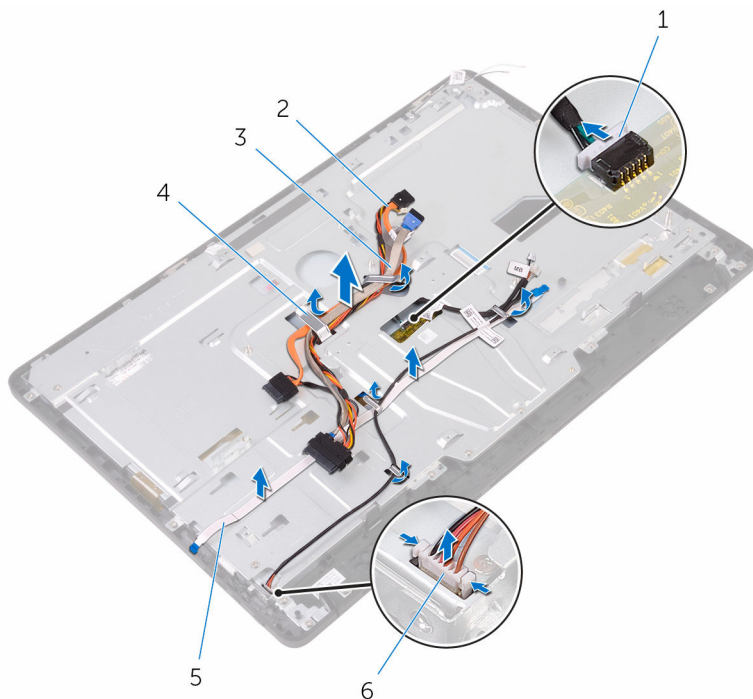

- | | | | |
|---|---|---|--|
| 1 | Cable de la placa del panel táctil | 2 | Cable de datos de la unidad óptica |
| 3 | Cable de la unidad de disco duro | 4 | Guía de colocación |
| 5 | Cable de la placa de botones de control | 6 | Cable de alimentación del panel de la pantalla |

- 5** Extraiga los tornillos que fijan la base del ensamblaje de la pantalla al ensamblaje de la pantalla.

- 6 Libere el ensamblaje la base del ensamblaje de la pantalla de las lengüetas del ensamblaje de la pantalla.

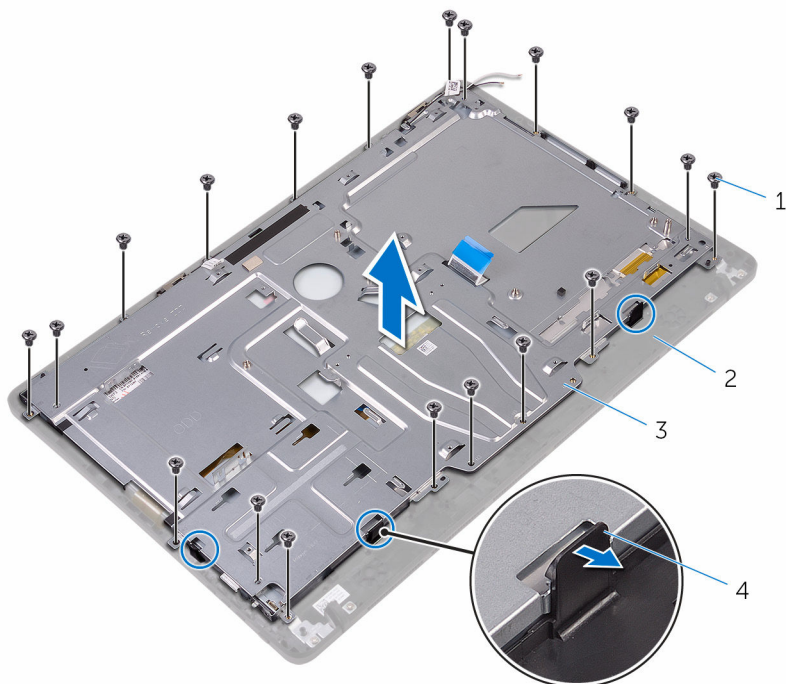

- | | | | |
|---|------------------------------------|---|------------------------------|
| 1 | Tornillos (19) | 2 | el ensamblaje de la pantalla |
| 3 | Base del ensamblaje de la pantalla | 4 | Lengüetas (3) |

- 7 Levante la base del ensamblaje de la pantalla para extraerlo del ensamblaje de la pantalla.

- 8 Extraiga el [pie de goma](#).

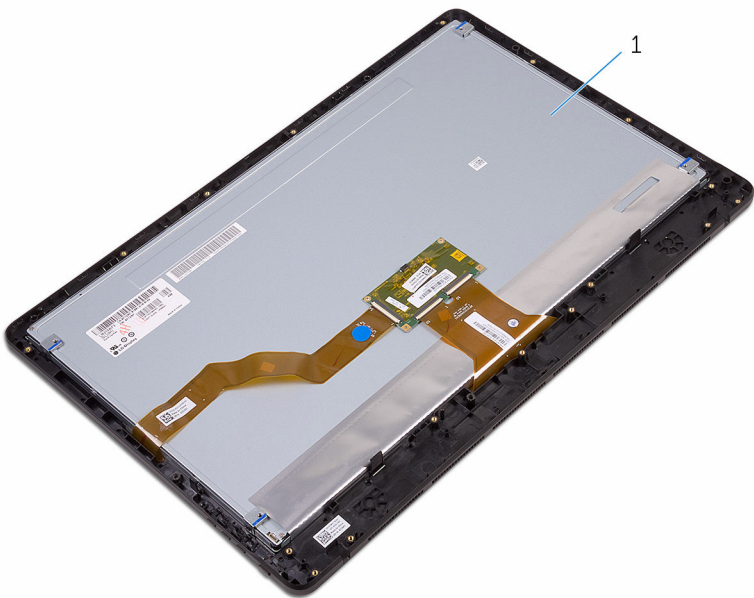

1 el ensamblaje de la pantalla

Colocación del ensamblaje de la pantalla

 **AVISO:** Antes de manipular el interior del equipo, lea la información de seguridad que se envía con el equipo y siga los pasos descritos en [Antes de manipular el interior del equipo](#). Después de manipular el interior del equipo, siga las instrucciones en [Después de manipular el interior del equipo](#). Para obtener más información sobre prácticas recomendadas de seguridad, visite la página de inicio sobre el cumplimiento de normativas en www.dell.com/regulatory_compliance.

Procedimiento

- 1 Coloque el [pie de goma](#).
- 2 Deslice las lengüetas del ensamblaje de la pantalla en las ranuras de la base del ensamblaje de la pantalla.
- 3 Coloque la base del ensamblaje de la pantalla en el ensamblaje de la pantalla.
- 4 Coloque los tornillos que fijan la base del ensamblaje de la pantalla al ensamblaje de la pantalla.
- 5 Coloque el cable de datos de la unidad óptica, el cable del panel táctil, el cable de retroiluminación de la pantalla, el cable de la unidad de disco duro y el cable de la placa de botones de control a través de las guías de colocación de la base del ensamblaje de la pantalla.
- 6 Conecte el cable de la placa de la pantalla táctil y el cable de alimentación del panel de la pantalla a sus conectores en la base del ensamblaje de la pantalla.
- 7 Alinee los orificios de los tornillos del soporte de montaje VESA con los orificios de los tornillos de la base del ensamblaje de la pantalla.
- 8 Coloque los tornillos que fijan el soporte de montaje VESA a la base del ensamblaje de la pantalla.

Requisitos posteriores

- 1 Sustituya la [placa base](#).
- 2 Coloque los [altavoces](#).

- 3** Coloque el [disipador de calor](#).
- 4** Coloque el [ventilador](#).
- 5** Coloque la [cámara](#).
- 6** Coloque el [micrófono](#).
- 7** Coloque la [placa de botones de control](#).
- 8** Coloque la [tarjeta inalámbrica](#).
- 9** Coloque el [módulo de memoria](#).
- 10** Coloque el [protector de la placa base](#).
- 11** Siga el procedimiento del paso 3 al paso 6 en "[Colocación de la unidad de disco duro](#)".
- 12** Coloque la [unidad óptica](#).
- 13** Coloque la [cubierta posterior](#).
- 14** Coloque el [soporte](#).

Extracción del cable de la pantalla

 **AVISO:** Antes de manipular el interior del equipo, lea la información de seguridad que se envía con el equipo y siga los pasos descritos en [Antes de manipular el interior del equipo](#). Después de manipular el interior del equipo, siga las instrucciones en [Después de manipular el interior del equipo](#). Para obtener más información sobre prácticas recomendadas de seguridad, visite la página de inicio sobre el cumplimiento de normativas en www.dell.com/regulatory_compliance.

Requisitos previos

- 1 Extraiga el [soporte](#).
- 2 Extraiga la [cubierta posterior](#).
- 3 Extraiga la [unidad óptica](#).
- 4 Siga el procedimiento del paso 1 al paso 4 en [Extracción de la unidad de disco duro](#).
- 5 Extraiga el [protector de la placa base](#).
- 6 Extraiga el [módulo de memoria](#).
- 7 Extraiga la [tarjeta inalámbrica](#).
- 8 Extraiga la [placa de botones de control](#).
- 9 Extraiga el [micrófono](#).
- 10 Extraiga el [ventilador](#).
- 11 Extraiga el [disipador de calor](#).
- 12 Retire los [altavoces](#).
- 13 Extraiga la [placa base](#).
- 14 Extraiga el [ensamblaje de la pantalla](#).

Procedimiento

- 1 Despegue la cinta que fija el cable de la pantalla al ensamblaje de la pantalla.
- 2 Presione los ganchos de fijación y desconecte el cable de la pantalla del ensamblaje de la pantalla.

- 3** Levante el cable de la pantalla para extraerlo del ensamblaje de la pantalla.

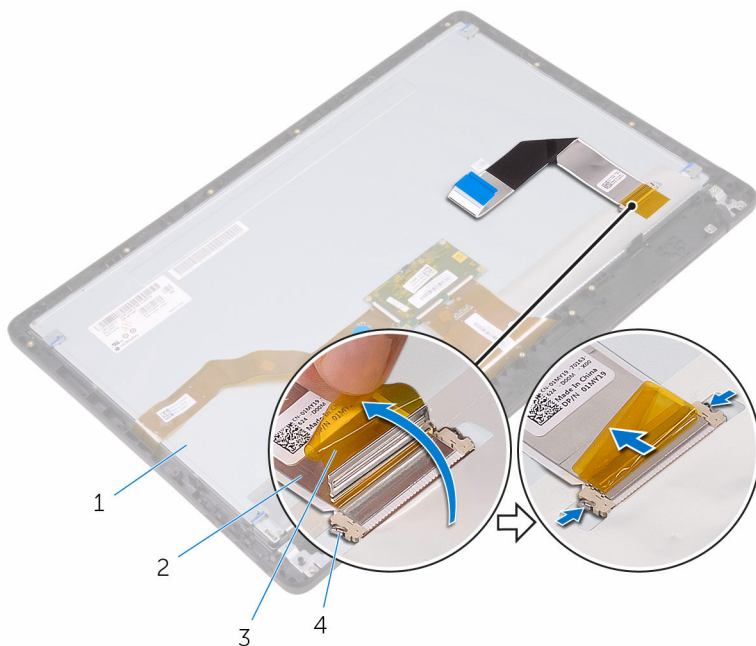

- | | | | |
|---|------------------------------|---|----------------------|
| 1 | el ensamblaje de la pantalla | 2 | Cable de la pantalla |
| 3 | cinta | 4 | Ganchos (2) |

Colocación del cable de la pantalla

 **AVISO:** Antes de manipular el interior del equipo, lea la información de seguridad que se envía con el equipo y siga los pasos descritos en [Antes de manipular el interior del equipo](#). Después de manipular el interior del equipo, siga las instrucciones en [Después de manipular el interior del equipo](#). Para obtener más información sobre prácticas recomendadas de seguridad, visite la página de inicio sobre el cumplimiento de normativas en www.dell.com/regulatory_compliance.

Procedimiento

- 1 Conecte el cable de la pantalla al ensamblaje de la pantalla y cierre el pestillo para fijar el cable.
- 2 Adhiera la cinta que fija el cable de la pantalla al ensamblaje de la pantalla.

Requisitos posteriores

- 1 Coloque el [ensamblaje de la pantalla](#).
- 2 Sustituya la [placa base](#).
- 3 Coloque los [altavoces](#).
- 4 Coloque el [disipador de calor](#).
- 5 Coloque el [ventilador](#).
- 6 Coloque el [micrófono](#).
- 7 Coloque la [placa de botones de control](#).
- 8 Coloque la [tarjeta inalámbrica](#).
- 9 Coloque el [módulo de memoria](#).
- 10 Coloque el [protector de la placa base](#).
- 11 Siga el procedimiento del paso 3 al paso 6 en "[Colocación de la unidad de disco duro](#)".
- 12 Coloque la [unidad óptica](#).
- 13 Coloque la [cubierta posterior](#).
- 14 Coloque el [soporte](#).

Extracción del pie de goma



AVISO: Antes de manipular el interior del equipo, lea la información de seguridad que se envía con el equipo y siga los pasos descritos en [Antes de manipular el interior del equipo](#). Después de manipular el interior del equipo, siga las instrucciones en [Después de manipular el interior del equipo](#). Para obtener más información sobre prácticas recomendadas de seguridad, visite la página de inicio sobre el cumplimiento de normativas en www.dell.com/regulatory_compliance.

Requisitos previos

- 1 Extraiga el [soporte](#).
- 2 Extraiga la [cubierta posterior](#).
- 3 Extraiga la [unidad óptica](#).
- 4 Siga el procedimiento del paso 1 al paso 4 en [Extracción de la unidad de disco duro](#).
- 5 Extraiga el [protector de la placa base](#).
- 6 Extraiga el [módulo de memoria](#).
- 7 Extraiga la [tarjeta inalámbrica](#).
- 8 Extraiga la [placa de botones de control](#).
- 9 Extraiga el [ventilador](#).
- 10 Extraiga el [disipador de calor](#).
- 11 Retire los [altavoces](#).
- 12 Extraiga la [placa base](#).
- 13 Siga el procedimiento del paso 1 al paso 7 en "[Extracción del ensamblaje de la pantalla](#)".

Procedimiento

- 1 Extraiga los tornillos que fijan el pie de goma al embellecedor de la pantalla.

2 Levante el pie de goma para extraerlo del embellecedor de la pantalla.

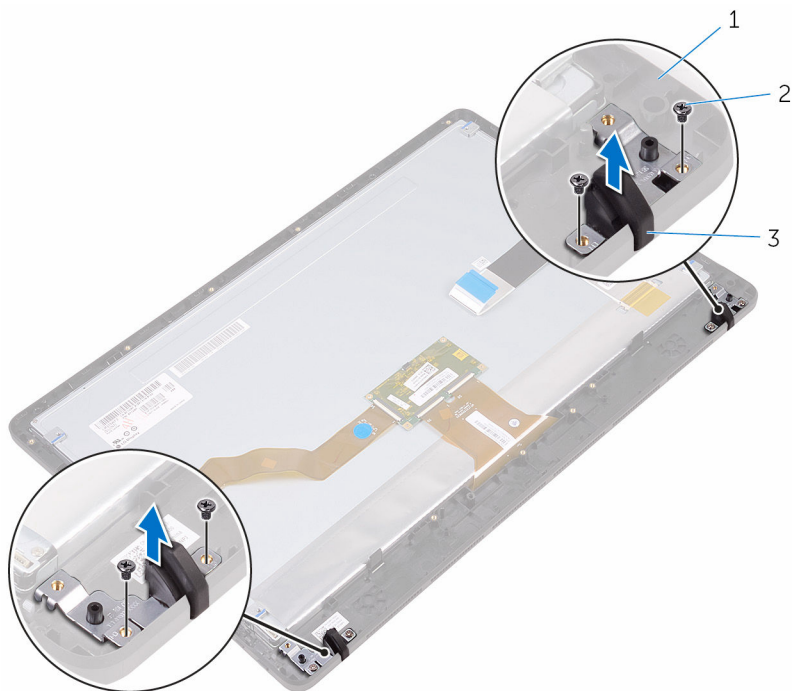

1 el embellecedor de la pantalla

2 Tornillos (4)

3 Pie de goma (2)

Colocación del pie de goma



AVISO: Antes de manipular el interior del equipo, lea la información de seguridad que se envía con el equipo y siga los pasos descritos en [Antes de manipular el interior del equipo](#). Después de manipular el interior del equipo, siga las instrucciones en [Después de manipular el interior del equipo](#). Para obtener más información sobre prácticas recomendadas de seguridad, visite la página de inicio sobre el cumplimiento de normativas en www.dell.com/regulatory_compliance.

Procedimiento

- 1 Alinee los orificios para tornillos del pie de goma con los orificios para tornillos del embellecedor de la pantalla.
- 2 Coloque los tornillos que fijan el pie del goma predeterminado al embellecedor de la pantalla.

Requisitos posteriores

- 1 Siga el procedimiento del paso 2 al paso 8 en "[Colocación del ensamblaje de la pantalla](#)".
- 2 Sustituya la [placa base](#).
- 3 Coloque los [altavoces](#).
- 4 Coloque el [disipador de calor](#).
- 5 Coloque el [ventilador](#).
- 6 Coloque la [placa de botones de control](#).
- 7 Coloque la [tarjeta inalámbrica](#).
- 8 Coloque el [módulo de memoria](#).
- 9 Coloque el [protector de la placa base](#).
- 10 Siga el procedimiento del paso 3 al paso 6 en "[Colocación de la unidad de disco duro](#)".
- 11 Coloque la [unidad óptica](#).
- 12 Coloque la [cubierta posterior](#).
- 13 Coloque el [soporte](#).

Programa de configuración del BIOS

Descripción general

 **PRECAUCIÓN:** A menos que sea un usuario experto, no cambie la configuración en el programa de configuración del BIOS. Algunos cambios pueden provocar que el equipo no funcione correctamente.

 **NOTA:** Antes de modificar el programa de configuración del BIOS, se recomienda anotar la información de la pantalla del programa de configuración del BIOS para que sirva de referencia posteriormente.

Utilice el programa de configuración del BIOS para:

- Obtener información sobre el hardware instalado en el equipo; por ejemplo, la cantidad de RAM, el tamaño del disco duro, etc
- Cambiar la información de configuración del sistema.
- Establecer o cambiar una opción seleccionable por el usuario, como la contraseña de usuario, el tipo de disco duro instalado, activar o desactivar dispositivos básicos, etc.

Acceso al programa de configuración del BIOS

- 1 Encienda (o reinicie) el equipo.
- 2 Cuando aparezca el logotipo de DELL durante la POST, espere a que se muestre la petición de F2 y, entonces, presione F2 inmediatamente.

 **NOTA:** La petición de F2 indica que el teclado se ha inicializado. Este mensaje puede aparecer muy rápido, por lo que debe estar atento y presionar F2. Si pulsa F2 antes de que se muestre la petición de F2, esta acción no tendrá efecto. Si espera demasiado y aparece el logotipo del sistema operativo, siga esperando hasta que vea el escritorio del sistema operativo. A continuación, apague el equipo y vuelva a intentarlo.

Borrado de contraseñas olvidadas



AVISO: Antes de manipular el interior del equipo, lea la información de seguridad que se envía con el equipo y siga los pasos descritos en [Antes de manipular el interior del equipo](#). Después de manipular el interior del equipo, siga las instrucciones en [Después de manipular el interior del equipo](#). Para obtener más información sobre prácticas recomendadas de seguridad, visite la página de inicio sobre el cumplimiento de normativas en www.dell.com/regulatory_compliance.

Requisitos previos

- 1 Extraiga el [soporte](#).
- 2 Extraiga la [cubierta posterior](#).
- 3 Extraiga el [protector de la placa base](#).

Procedimiento

- 1 Localice el puente de restablecimiento de contraseña (PSWD) en la placa base.



NOTA: Para obtener más información sobre la ubicación del puente, consulte [Componentes de la placa base](#).

- 2 Extraiga el conector del puente de las patas del puente de contraseña.

- 3 Espere 5 segundos y, a continuación, vuelva a colocar el conector del puente en su ubicación original.

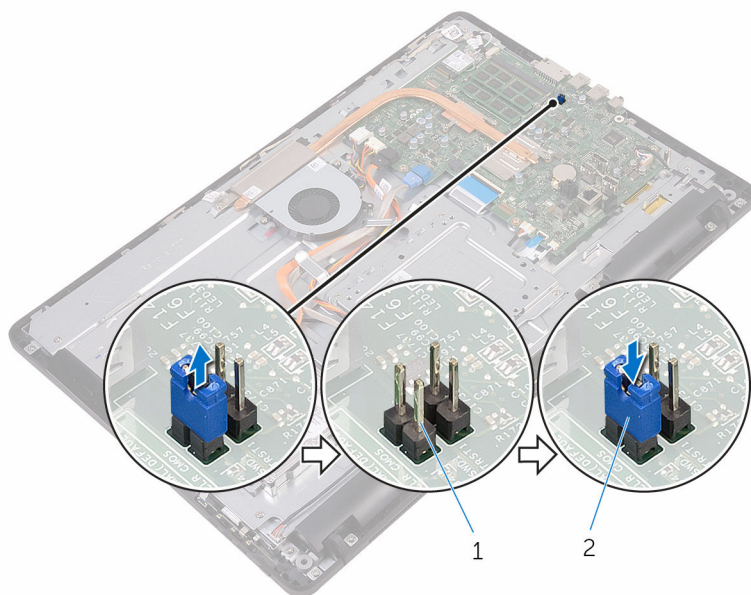

1 Patas del puente de contraseña

2 Conector de puente

Requisitos posteriores

- 1 Coloque el [protector de la placa base](#).
- 2 Coloque la [cubierta posterior](#).
- 3 Coloque el [soporte](#).

Borrado de la configuración de la memoria CMOS



AVISO: Antes de manipular el interior del equipo, lea la información de seguridad que se envía con el equipo y siga los pasos descritos en [Antes de manipular el interior del equipo](#). Después de manipular el interior del equipo, siga las instrucciones en [Después de manipular el interior del equipo](#). Para obtener más información sobre prácticas recomendadas de seguridad, visite la página de inicio sobre el cumplimiento de normativas en www.dell.com/regulatory_compliance.

Requisitos previos

- 1 Extraiga el [soporte](#).
- 2 Extraiga la [cubierta posterior](#).
- 3 Extraiga el [protector de la placa base](#).

Procedimiento

- 1 Localice el puente de restablecimiento de CMOS (RTCRST) en la placa base.



NOTA: Para obtener más información sobre la ubicación del puente, consulte [Componentes de la placa base](#).

- 2 Extraiga el conector del puente de las patas del puente de contraseña y conéctelo a las patas del puente de CMOS.

- 3 Espere 5 segundos y, a continuación, vuelva a colocar el conector del puente en su ubicación original.

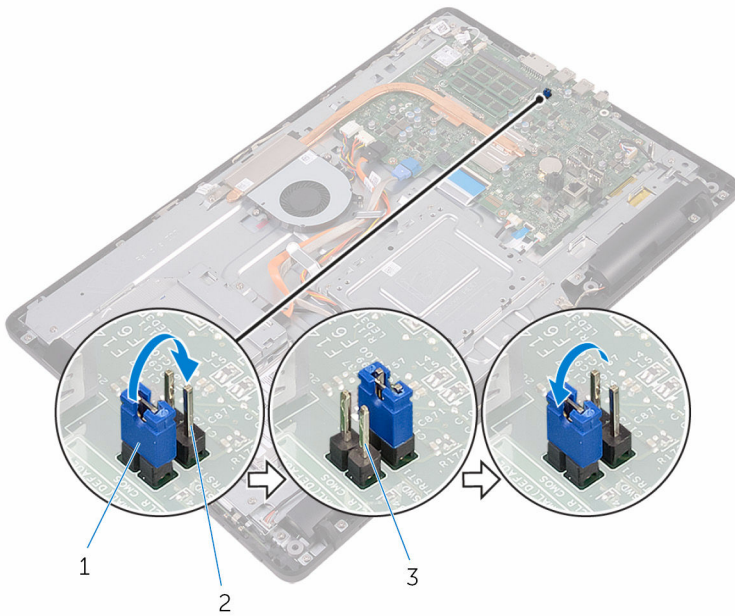

- 1 Conector de puente
- 2 Patas del puente de CMOS
- 3 Patas del puente de contraseña

- 2 Patas del puente de CMOS

Requisitos posteriores

- 1 Coloque el [protector de la placa base](#).
- 2 Coloque la [cubierta posterior](#).
- 3 Coloque el [soporte](#).

Actualización del BIOS

Puede que deba actualizar el BIOS cuando una actualización esté disponible o después de colocar la placa base. Para actualizar el BIOS:

- 1 Encienda el equipo.
- 2 Vaya a www.dell.com/support.
- 3 Haga clic o toque **Soporte de productos**, introduzca la Etiqueta de servicio de su equipo y haga clic en **Enviar**.
 **NOTA:** Si no tiene la etiqueta de servicio, utilice la función de detección automática o busque de forma manual el modelo de su equipo.
- 4 Haga clic o toque **Controladores y descargas** → **Encontrarlo yo mismo**.
- 5 Seleccione el sistema operativo instalado en el equipo.
- 6 Desplácese por la página y amplíe el **BIOS**.
- 7 Haga clic o toque **Descargar** para descargar la versión más reciente del BIOS para su equipo.
- 8 Después de finalizar la descarga, vaya a la carpeta donde guardó el archivo de actualización del BIOS.
- 9 Haga clic dos veces o toque dos veces el icono del archivo de actualización del BIOS y siga las instrucciones que aparecen en pantalla.

Tecnología y componentes

Audio

El equipo Inspiron 22-3265 se envía con Realtek ALC3661 con Waves MaxxAudio Pro, que es el programa de utilidad para ajustar diversas opciones de sonido.

 **NOTA:** Los controladores de audio ya están instalados en el equipo.

Descarga del controlador de audio.

- 1 Encienda el equipo.
- 2 Vaya a www.dell.com/support.
- 3 Haga clic o toque **Soporte de productos**, introduzca la Etiqueta de servicio de su equipo y haga clic en **Enviar**.

 **NOTA:** Si no tiene la etiqueta de servicio, utilice la función de detección automática o busque de forma manual el modelo de su equipo.

- 4 Haga clic o toque **Controladores y descargas** → **Encontrarlo yo mismo**.
- 5 Desplácese por la página y amplíe **Audio**.
- 6 Haga clic o toque **Descargar** para descargar el controlador de audio.
- 7 Guarde el archivo y, una vez que se haya completado la descarga, vaya a la carpeta donde guardó el archivo del controlador de audio.
- 8 Haga clic dos veces o toque dos veces el icono del archivo de controlador de audio y siga las instrucciones que aparecen en pantalla para instalar el controlador.

Identificación del controlador de audio

- 1 En la barra de tareas, haga clic o toque el cuadro de búsqueda y, a continuación, escriba `Device Manager`.
- 2 Haga clic o toque **Administrador de dispositivos**.
Se muestra la ventana **Administrador de dispositivos**.

- 3 Amplíe **Controladores de sonido, vídeo y juego** para ver el controlador de audio.

Antes de la instalación

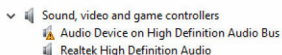

Después de la instalación

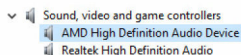

Modificación de la configuración de audio

- 1 En la barra de tareas, haga clic o toque el cuadro de búsqueda y, a continuación, escriba **Dell Audio**.
- 2 Haga clic o toque **Dell Audio** y modifique la configuración de audio según sea necesario.

Cámara

El equipo Inspiron 22-3265 se envía con una cámara integrada de alta velocidad de 0,92 megapíxeles, con una resolución máxima de 1280 x 720 HD a 30 fps.

 **NOTA:** Si se produce algún problema relacionado con los micrófonos integrados, debe sustituir el módulo de la cámara.

Identificación de la cámara web en el Administrador de dispositivos

- 1 En la barra de tareas, haga clic o toque el cuadro de búsqueda y, a continuación, escriba **Device Manager**.
- 2 Haga clic o toque **Administrador de dispositivos**.
Se muestra la ventana **Administrador de dispositivos**.
- 3 Amplíe **Dispositivos de imagen**.

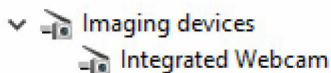

Inicio de la aplicación de la cámara

- 1 En la barra de tareas, haga clic o toque el cuadro de búsqueda y, a continuación, escriba **Camera**.

2 Haga clic o toque **Cámara**.

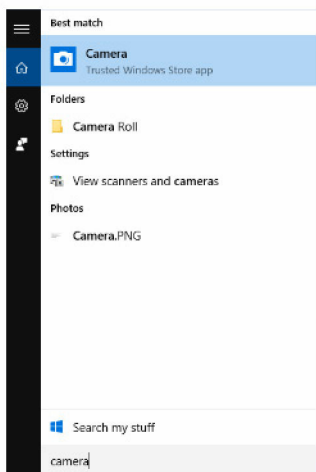

Cómo obtener Dell Webcam Central

El software Dell Webcam Central se envía en un CD junto con el equipo. Si no tiene el software, puede descargarlo al registrarse en Mi cuenta en la página web de Dell.

 **NOTA:** El software Dell Webcam Central no está disponible para descarga desde el sitio de asistencia o el CD de recursos.

Pantalla

El equipo Inspiron 22-3265 se envía con las siguientes opciones de pantalla:

- Pantalla táctil FHD+ de 21,5 pulgadas con resolución 1920 x 1080
- Pantalla no táctil FHD+ de 21,5 pulgadas con resolución 1920 x 1080

Ajuste del brillo

- 1 Haga clic con el botón derecho o mantenga presionado el escritorio y seleccione **Configuración de pantalla**.

- 2 Arrastre o deslice con el dedo el control deslizante **Ajustar nivel de brillo** para ajustar el brillo.

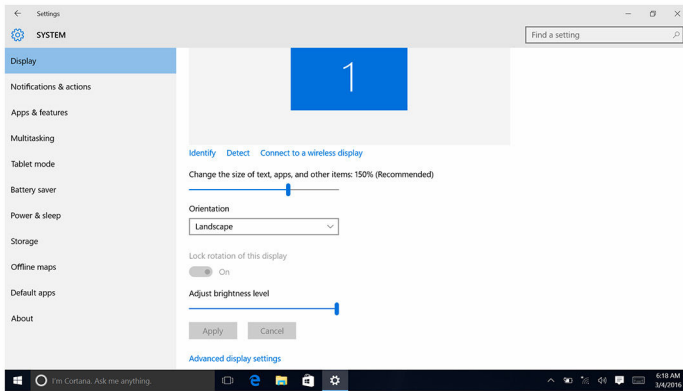

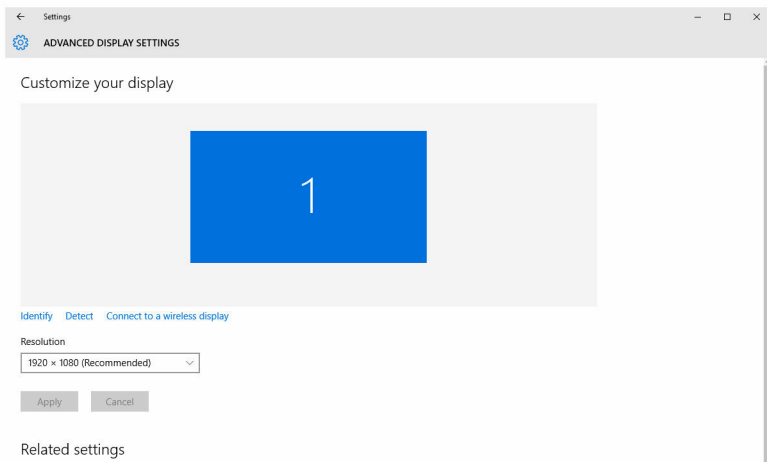

Modificación de la resolución de la pantalla

- 1 Haga clic con el botón derecho o mantenga presionado el escritorio y seleccione **Configuración de pantalla**.
- 2 Haga clic o toque **Configuración de pantalla avanzada**.
- 3 Seleccione la resolución adecuada en la lista desplegable.
- 4 Haga clic o toque **Aplicar**.



Limpieza de la pantalla

 **PRECAUCIÓN:** No utilice sustancias como alcohol, productos químicos ni productos de limpieza domésticos para limpiar la pantalla.

 **PRECAUCIÓN:** Para evitar daños en la pantalla, no aplique fuerza al limpiarla y elimine cualquier líquido restante tras la limpieza.

 **NOTA:** Para limpiar la pantalla, debe utilizarse un kit de limpieza de pantallas comercial. Si no está disponible, utilice un paño de microfibra suave humedecido ligeramente con agua destilada.

- 1 Apague el equipo y la pantalla antes de limpiarla.
- 2 Limpie la pantalla cuidadosamente realizando movimientos circulares para eliminar cualquier partícula de polvo o suciedad.
- 3 Deje que la pantalla se seque completamente antes de encenderla.

HDMI

El equipo Inspiron 22–3265 es compatible con conexión HDMI a un TV u otro dispositivo de entrada HDMI. Proporciona salida de vídeo y audio. El puerto HDMI se encuentra en la parte posterior del equipo.

 **NOTA:** Se requieren convertidores apropiados (de venta por separado) para conectar dispositivos DisplayPort y DVI estándar.

Conexión a dispositivos de visualización externos

- 1 Conecte el cable HDMI del equipo al dispositivo de pantalla externa.
- 2 Presione el botón de encendido/apagado en el lado derecho del equipo para cambiar los modos de pantalla.

Gráficos

El equipo Inspiron 22–3265 se envía con la controladora de vídeo AMD Radeon R5 A330 incorporada.

Descarga del controlador de gráficos

- 1 Encienda el equipo.
- 2 Vaya a www.dell.com/support.

- 3 Haga clic o toque **Soporte de productos**, introduzca la etiqueta de servicio de su equipo y haga clic en **Enviar**.
 **NOTA:** Si no tiene la etiqueta de servicio, utilice la función de detección automática o busque de forma manual el modelo de su equipo.
- 4 Haga clic o toque **Controladores y descargas** → **Encontrarlo yo mismo**.
- 5 Desplácese por la página y amplíe **Vídeo**.
- 6 Haga clic o toque **Descargar** para descargar el controlador de gráficos para su equipo.
- 7 Guarde el archivo y, una vez que se haya completado la descarga, vaya a la carpeta donde guardó el archivo del controlador de gráficos.
- 8 Haga clic dos veces o toque dos veces el icono del archivo del controlador de gráficos y siga las instrucciones que aparecen en pantalla para instalar el controlador.

Identificación del adaptador de pantalla

- 1 En la barra de tareas, haga clic o toque el cuadro de búsqueda y, a continuación, escriba `Device Manager`.
- 2 Haga clic o toque **Administrador de dispositivos**.
Se muestra la ventana **Administrador de dispositivos**.
- 3 Amplíe **Adaptadores de pantalla**.



Modificación de la pantalla y del Panel de control de gráficos

- 1 Haga clic con el botón derecho del mouse en el escritorio y vaya a **Configuración de AMD Radeon** para iniciar el **Panel de control de gráficos de AMD**.

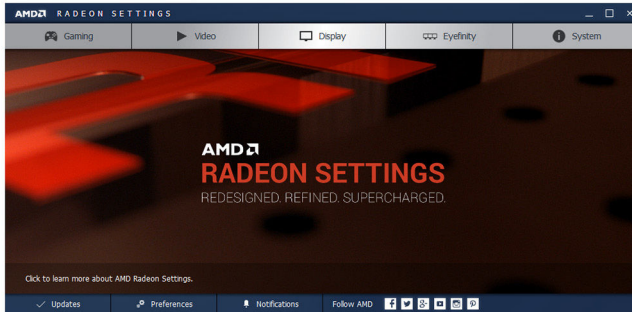

- 2 Haga clic o toque **Pantalla**.

3 Modifique la configuración de pantalla según sea necesario.

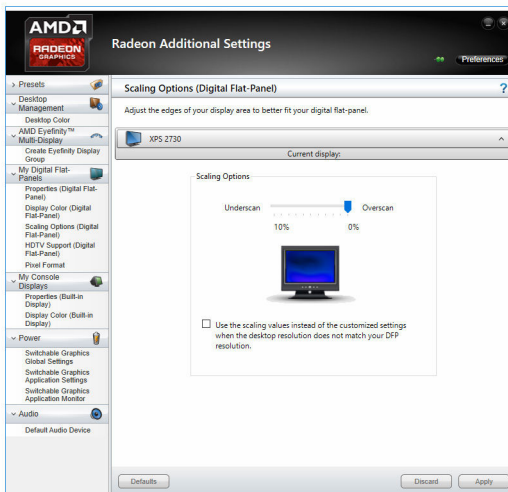
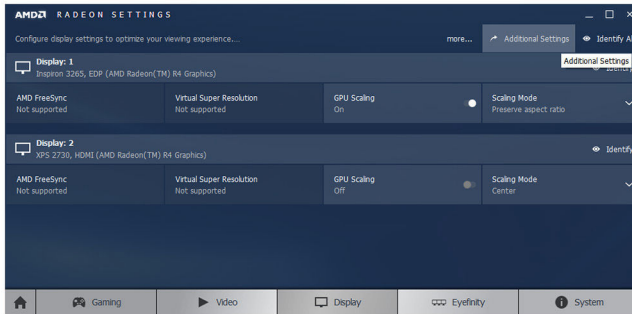

Intel WiDi

La función de pantalla inalámbrica le permite compartir la pantalla del equipo en un televisor compatible sin la necesidad de utilizar cables. Antes de configurar la pantalla inalámbrica, debe conectar un adaptador de pantalla inalámbrica al TV. Para comprobar si el televisor es compatible con esta función, consulte la documentación que se envía con el televisor.

La siguiente tabla proporciona información sobre los requisitos básicos del sistema para la pantalla inalámbrica.

Procesador	Intel Core i3/i5/i7 de 2.ª generación
Video Controller	Tarjeta gráfica Intel HD
la tarjeta WLAN	Intel 2230 o Intel 6150
Sistema operativo	Windows 7 o posterior
Controlador	Descargue e instale el controlador más reciente para "Administrador de conexión de Intel Wireless Display" disponible en www.dell.com/support .

Descarga de la aplicación WiDi

- 1 Encienda el equipo.
- 2 Vaya a www.dell.com/support.
- 3 Haga clic o toque **Soporte de productos**, introduzca la Etiqueta de servicio de su equipo y haga clic en **Enviar**.
 -  **NOTA:** Si no tiene la etiqueta de servicio, utilice la función de detección automática o busque de forma manual el modelo de su equipo.
- 4 Haga clic o toque **Controladores y descargas** → **Encontrarlo yo mismo**.
- 5 Desplácese por la página y amplíe **Vídeo**.
- 6 Haga clic o toque **Descargar** para descargar la aplicación Intel WiDi en su equipo.
- 7 Después de finalizar la descarga, vaya a la carpeta donde guardó la aplicación.
- 8 Haga clic dos veces o toque dos veces el icono del archivo de la aplicación y siga las instrucciones que aparecen en pantalla para instalar la aplicación.

Configuración de la pantalla inalámbrica

- 1 Encienda el equipo.
 -  **NOTA:** Asegúrese de que la conexión Wi-Fi esté habilitada.
- 2 Conecte el adaptador de pantalla inalámbrica al TV.
- 3 Encienda el TV y el adaptador de pantalla inalámbrica.
- 4 Seleccione la fuente de video adecuada para su TV, como HDMI1, HDMI2 o S-Video.

- 5 Haga clic dos veces o toque dos veces el icono Intel Wireless Display en el escritorio.
Se muestra la ventana **Intel Wireless Display**.
- 6 Haga clic o toque **Detectar pantallas disponibles**.
- 7 Seleccione el adaptador de pantalla inalámbrica en la lista **Pantallas inalámbricas detectadas**.
- 8 Introduzca el código de seguridad que aparece en la televisión.

USB

El equipo Inspiron 22-3265 se envía con los siguientes puertos USB:

Puertos	Ubicación
Puertos USB 2.0 (2)	Parte posterior
Puertos USB 3.0 (2)	Lado izquierdo

 **NOTA:** El controlador debe estar instalado antes de que los puertos USB 3.0 puedan detectar dispositivos USB.

Descarga del controlador de USB 3.0

- 1 Encienda el equipo.
- 2 Vaya a www.dell.com/support.
- 3 Haga clic o toque **Soporte de productos**, introduzca la Etiqueta de servicio de su equipo y haga clic en **Enviar**.

 **NOTA:** Si no tiene la etiqueta de servicio, utilice la función de detección automática o busque de forma manual el modelo de su equipo.
- 4 Haga clic o toque **Controladores y descargas** → **Encontrarlo yo mismo**.
- 5 Desplácese por la página y amplíe **Conjunto de chips**.
- 6 Haga clic o toque **Descargar** para descargar el controlador de USB 3.0.
- 7 Después de finalizar la descarga, vaya a la carpeta donde guardó el archivo del controlador de USB 3.0.
- 8 Haga clic dos veces o toque dos veces el icono del archivo del controlador de USB 3.0 y siga las instrucciones que aparecen en pantalla.

Habilitación o deshabilitación de USB en el programa de configuración del BIOS

- 1 Encienda (o reinicie) el equipo.
- 2 Pulse F2 cuando aparezca el logotipo de Dell para entrar en el programa de configuración del BIOS.
Se muestra el programa de configuración del BIOS.
- 3 En el panel izquierdo, seleccione **Settings (Configuración)** → **System Configuration (Configuración del sistema)** → **USB Configuration (Configuración de USB)**.
La información de la configuración de USB se muestra en el panel derecho.
- 4 Seleccione o anule la selección de la casilla **Enable External USB Port (Habilitar puerto USB externo)** para activar o desactivar el puerto USB, respectivamente.
- 5 Guarde la configuración del programa de configuración del BIOS y salga.

Reparación de un problema de falta de inicio causado por emulación de USB

En ocasiones, el equipo no inicia el sistema operativo cuando se conectan dispositivos USB al equipo durante el inicio. Este comportamiento se produce debido a que el equipo busca archivos de inicio en los dispositivos USB. Siga estos pasos para solucionar el problema.

- 1 Encienda (o reinicie) el equipo.
- 2 Pulse F2 cuando aparezca el logotipo de Dell para entrar en el programa de configuración del BIOS.
- 3 En el panel izquierdo, seleccione **Settings (Configuración)** → **System Configuration (Configuración del sistema)** → **USB Configuration (Configuración de USB)**.
La información de la configuración de USB se muestra en el panel derecho.
- 4 Seleccione o anule la selección de la casilla **Enable Boot Support (Activar compatibilidad de inicio)** para habilitarla o deshabilitarla.
- 5 Guarde los cambios y salga del programa.

Wi-Fi

El equipo Inspiron 22-3265 se envía con lo siguiente:

- Wi-Fi 802.11 ac
- Wi-Fi 802.11 b/g/n

Activación y desactivación de la función Wi-Fi

 **NOTA:** No hay un interruptor físico para activar o desactivar la conexión Wi-Fi. Esta acción debe realizarse a través de la configuración del equipo.

- 1 Deslice el dedo desde el borde derecho de la pantalla, o bien haga clic o toque el icono **Centro de acción** en la barra de tareas para acceder al Centro de acción.
- 2 Haga clic o toque **Wi-Fi** para encender o apagar la red Wi-Fi.

Descarga del controlador de Wi-Fi

- 1 Encienda el equipo.
- 2 Vaya a www.dell.com/support.
- 3 Haga clic o toque **Soporte de productos**, introduzca la Etiqueta de servicio de su equipo y haga clic en **Enviar**.

 **NOTA:** Si no tiene la etiqueta de servicio, utilice la función de detección automática o busque de forma manual el modelo de su equipo.

- 4 Haga clic o toque **Controladores y descargas** → **Encontrarlo yo mismo**.
- 5 Desplácese por la página y amplíe **Red**.
- 6 Haga clic o toque **Descargar** para descargar el controlador de Wi-Fi para su equipo.
- 7 Después de finalizar la descarga, vaya a la carpeta donde guardó el archivo del controlador de Wi-Fi.
- 8 Haga clic dos veces o toque dos veces el icono del archivo del controlador y siga las instrucciones que aparecen en pantalla.

Configuración de Wi-Fi

- 1 Active la función Wi-Fi. Para obtener más información, consulte [Activación y desactivación de la función Wi-Fi](#).

- 2 Deslice el dedo desde el borde derecho de la pantalla, o bien haga clic o toque el icono **Centro de acción** en la barra de tareas para acceder al Centro de acción.
- 3 Haga clic o toque **Wi-Fi** y, a continuación, haga clic o toque **Ir a configuración**. Se muestra una lista de redes disponibles.
- 4 Seleccione la red y haga clic o toque **Conectar**.

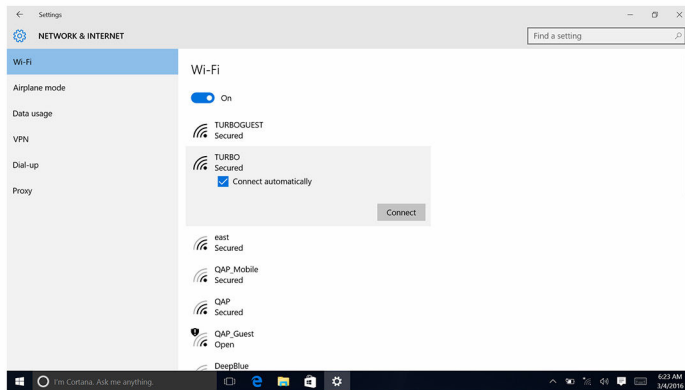

 **NOTA:** Escriba la clave de seguridad, si corresponde.

Bluetooth

El equipo Inspiron 22-3265 se envía con Bluetooth 4.0.

Activación y desactivación de Bluetooth

 **NOTA:** No hay un interruptor físico para activar o desactivar el Bluetooth. Esta acción debe realizarse a través de la configuración del equipo.

- 1 Deslice el dedo desde el borde derecho de la pantalla, o bien haga clic o toque el icono **Centro de acción** en la barra de tareas para acceder al Centro de acción.
- 2 Haga clic o toque **Bluetooth** para activar Bluetooth o apagado.

Emparejamiento de dispositivos compatibles con Bluetooth

- 1 Active la función Bluetooth. Para obtener más información, consulte [Activación y desactivación de Bluetooth](#).

- 2 Deslice el dedo desde el borde derecho de la pantalla, o bien haga clic o toque el icono **Centro de acción** en la barra de tareas para acceder al Centro de acción.
- 3 Haga clic o toque **Bluetooth** y, a continuación, haga clic o toque **Ir a configuración**.
- 4 Seleccione el dispositivo Bluetooth deseado.
- 5 Haga clic o toque **Emparejar** para emparejar los dispositivos Bluetooth.

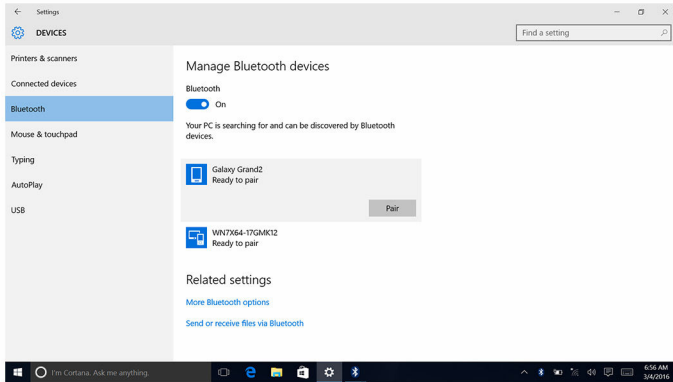

- 6 Haga clic o toque **Sí** para confirmar la contraseñas en ambos dispositivos.

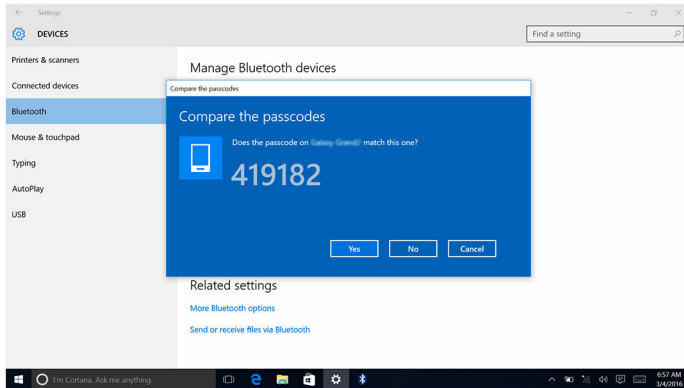

Extracción de un dispositivo Bluetooth

- 1 Deslice el dedo desde el borde derecho de la pantalla, o bien haga clic o toque el icono **Centro de acción** en la barra de tareas para acceder al Centro de acción.

- 2 Haga clic o toque **Bluetooth** y, a continuación, haga clic o toque **Ir a configuración**.
- 3 Haga clic o toque el dispositivo que desea eliminar y, a continuación, haga clic o toque **Extraer dispositivo**.

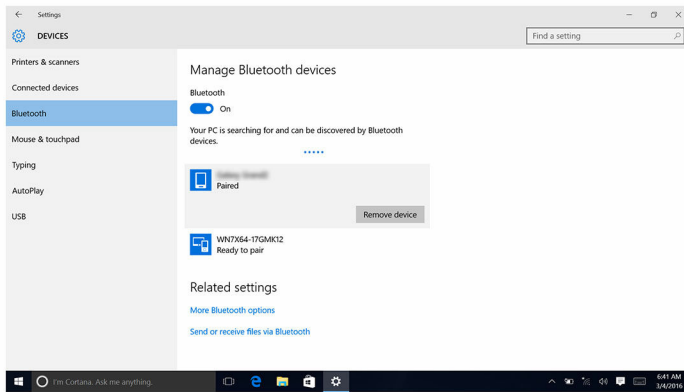

Transferencia de archivos entre dispositivos mediante Bluetooth

- 1 Deslice el dedo desde el borde derecho de la pantalla, o bien haga clic o toque el icono **Centro de acción** en la barra de tareas para acceder al Centro de acción.
- 2 Haga clic o toque **Bluetooth** y, a continuación, haga clic o toque **Ir a configuración**.
- 3 Seleccione el dispositivo Bluetooth.
- 4 Haga clic o toque **Enviar o recibir archivos mediante Bluetooth**.

- 5 En la ventana **Transferencia de archivos Bluetooth**, haga clic o toque **Enviar archivos** y seleccione el archivo deseado.

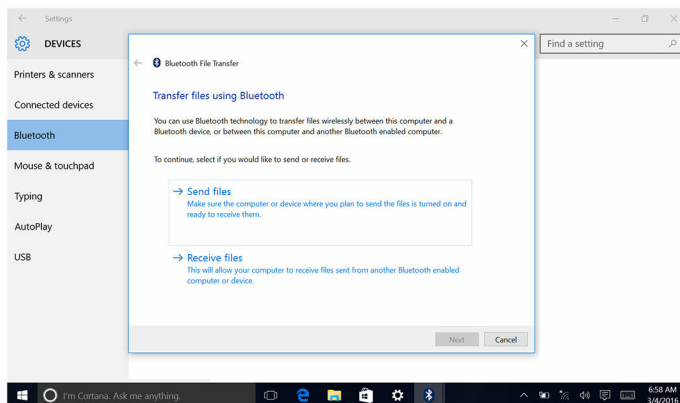

Unidad de disco duro

La siguiente tabla muestra las opciones de unidad de disco duro disponibles en el equipo Inspiron 22–3265.

Opciones	Dimensiones
HDD	Unidad de 2,5 pulgadas

Identificación de la unidad de disco duro

- 1 En la barra de tareas, haga clic o toque el cuadro de búsqueda y, a continuación, escriba `Device Manager`.
- 2 Haga clic o toque **Administrador de dispositivos**. Se muestra la ventana **Administrador de dispositivos**.
- 3 Amplíe **Unidades de disco**.

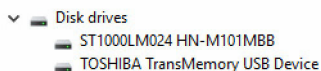

Identificación de la unidad de disco duro en el programa de configuración del BIOS

- 1 Encienda o reinicie el equipo.

- 2 Pulse F2 cuando aparezca el logotipo de Dell para entrar en el programa de configuración del BIOS.
Se muestra una lista de las unidades de disco duro debajo de **Información del sistema** en el grupo **General**.

Lector de tarjetas multimedia

El equipo Inspiron 22–3265 cuenta con una ranura para tarjetas SD ubicada en el lado izquierdo del equipo.

Descarga del controlador del lector de tarjetas multimedia

- 1 Encienda el equipo.
- 2 Vaya a www.dell.com/support.
- 3 Haga clic o toque **Soporte de productos**, introduzca la Etiqueta de servicio de su equipo y haga clic en **Enviar**.
 **NOTA:** Si no tiene la etiqueta de servicio, utilice la función de detección automática o busque de forma manual el modelo de su equipo.
- 4 Haga clic o toque **Controladores y descargas** → **Encontrarlo yo mismo**.
- 5 Desplácese por la página y amplíe **Conjunto de chips**.
- 6 Haga clic o toque **Descargar** para descargar el controlador del lector de tarjetas multimedia para su equipo.
- 7 Después de finalizar la descarga, vaya a la carpeta donde guardó el archivo del controlador del lector de tarjetas multimedia.
- 8 Haga clic dos veces o toque dos veces el icono del archivo del controlador del lector de tarjetas multimedia y siga las instrucciones que aparecen en pantalla.

Detección de una tarjeta multimedia

- 1 Introduzca la tarjeta multimedia con los contactos de metal hacia abajo. La tarjeta se reproduce de forma automática y aparece una notificación en la pantalla.
- 2 Siga las instrucciones que aparecen en pantalla.

Adaptador de alimentación

El equipo Inspiron 22-3265 se envía con un adaptador de alimentación de 65 o 90 W.



AVISO: Cuando desconecte el cable del adaptador de alimentación del equipo, tire del conector, no del cable. Al desconectar el cable, manténgalo bien alineado para evitar que se doblen las patas de los conectores. Al conectar el cable, asegúrese de que el puerto y el conector estén orientados y alineados correctamente.



AVISO: El adaptador de alimentación funciona con tomas eléctricas de todo el mundo. No obstante, los conectores de corriente y las extensiones múltiples varían de un país a otro. El uso de un cable incompatible o la conexión incorrecta del cable a la extensión múltiple de la corriente o a la toma eléctrica puede provocar un incendio o daños en el equipo.

Conjunto de chips

El conjunto de chips está virtualmente dividido en dos secciones: el puente norte y el puente sur. Todos los componentes del equipo se comunican con la CPU a través del conjunto de chips.

El equipo Inspiron 22-3265 se envía con un conjunto de chips integrado en el procesador.

Descarga del controlador del conjunto de chips

- 1 Encienda el equipo.
- 2 Vaya a www.dell.com/support.
- 3 Haga clic o toque **Soporte de productos**, introduzca la Etiqueta de servicio de su equipo y haga clic en **Enviar**.
 -  **NOTA:** Si no tiene la etiqueta de servicio, utilice la función de detección automática o busque de forma manual el modelo de su equipo.
- 4 Haga clic o toque **Controladores y descargas** → **Encontrarlo yo mismo**.
- 5 Desplácese por la página y amplíe **Conjunto de chips**.
- 6 Haga clic o toque **Descargar** para descargar el controlador del conjunto de chips para su equipo.
- 7 Después de finalizar la descarga, vaya a la carpeta donde guardó el archivo del controlador del conjunto de chips.

- 8 Haga clic dos veces o toque dos veces el icono del archivo del conjunto de chips y siga las instrucciones que aparecen en pantalla.

Identificación del conjunto de chips

- 1 En la barra de tareas, haga clic o toque el cuadro de búsqueda y, a continuación, escriba `Device Manager`.
- 2 Haga clic o toque **Administrador de dispositivos**.
Se muestra la ventana **Administrador de dispositivos**.
- 3 Amplíe **Dispositivos del sistema**.

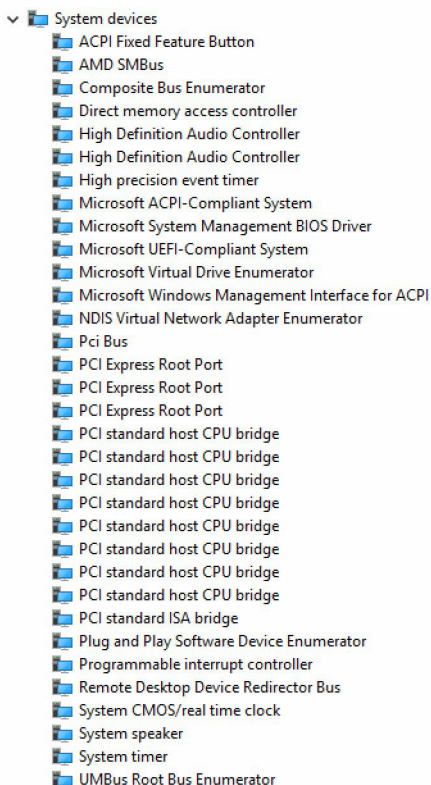



Memoria

El equipo Inspiron 22-3265 cuenta con dos ranuras SODIMM (RAM), a las que se puede acceder mediante la extracción de la cubierta posterior. Las

configuraciones de memoria compatibles son 2 GB, 4 GB, 6 GB, 8 GB, 10 GB, 12 GB y 16GB.

Comprobación de la memoria del sistema en Windows

- 1 Haga clic o toque **Inicio** .
- 2 Seleccione **Configuración** .
- 3 Haga clic o toque **Sistema** → **Acerca de**.

Verificación de la memoria del sistema en el programa de configuración del BIOS

- 1 Encienda (o reinicie) el equipo.
- 2 Pulse F2 cuando aparezca el logotipo de Dell para entrar en el programa de configuración del BIOS.
- 3 En el panel izquierdo, seleccione **Settings (Configuración)** → **General (General)** → **System Information (Información del sistema)**.
La información de la memoria se muestra en el panel derecho.

Prueba de memoria mediante ePSA

- 1 Encienda (o reinicie) el equipo.
- 2 Pulse F12 después de que se muestre el logotipo de Dell en la pantalla para acceder al menú de inicio.
- 3 Utilice las teclas de flecha para resaltar la opción de menú **Diagnósticos** y pulse **Intro**.
- 4 Siga las instrucciones que aparecen en la pantalla para completar la evaluación del sistema previa al inicio (PSA).



NOTA: Si aparece el logotipo del sistema operativo, espere hasta que vea el escritorio. Apague el equipo y vuelva a intentarlo.

Procesadores

El equipo Inspiron 22-3265 se envía con los siguientes procesadores:

- AMD A8-7410
- AMD A6-7310
- AMD E2-7110

Identificación de los procesadores en Windows

- 1 En la barra de tareas, haga clic o toque el cuadro de búsqueda y, a continuación, escriba `Device Manager`.
- 2 Haga clic o toque **Administrador de dispositivos**.
Se muestra la ventana **Administrador de dispositivos**.
- 3 Amplíe **Procesadores**.

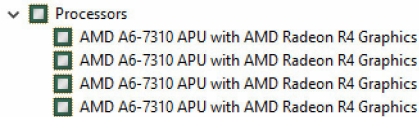

Comprobación del uso del procesador en Administrador de tareas

- 1 Haga clic con el botón derecho o mantenga presionada la barra de tareas.
- 2 Haga clic o toque **Administrador de tareas**.
Se muestra la ventana **Administrador de tareas**.

- 3 Haga clic o toque la pestaña **Rendimiento** para mostrar la información sobre el rendimiento del procesador.

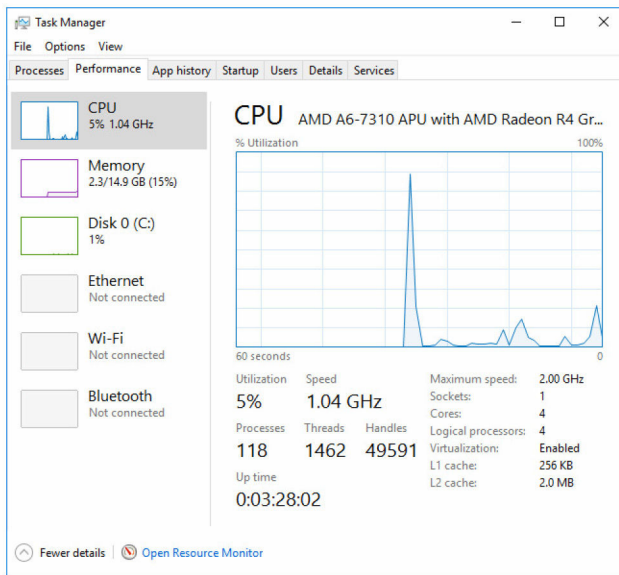

Sistema operativo

El equipo Inspiron 22-3265 se envía con Windows 10 instalado de fábrica.

Ubicación de la etiqueta de servicio

La etiqueta de servicio es un identificador alfanumérico único que permite a los técnicos de servicio de Dell identificar los componentes de hardware del equipo y acceder a la información de la garantía.

Controladores de dispositivo

Plataforma dinámica y térmica Framework (DPTF) de Intel

En el Administrador de dispositivos, compruebe si la Plataforma dinámica y térmica Framework (DPTF) está instalada. Instale las actualizaciones del controlador desde www.dell.com/support.

Gráficos

En el Administrador de dispositivos, compruebe si el controlador de vídeo está instalado. Instale las actualizaciones del controlador de vídeo desde www.dell.com/support.

- ▼  Display adapters
 -  AMD Radeon (TM) R5 A330
 -  AMD Radeon(TM) R4 Graphics

Controlador de E/S de serie Intel

En el Administrador de dispositivos, compruebe si el controlador de E/S de serie Intel está instalado. Instale las actualizaciones del controlador desde www.dell.com/support.

- ▼  Human Interface Devices
 -  HID-compliant consumer control device
 -  HID-compliant consumer control device
 -  HID-compliant system controller
 -  HID-compliant touch screen
 -  USB Input Device
 -  USB Input Device
 -  USB Input Device
 -  USB Input Device

- ▼  Mice and other pointing devices
 -  HID-compliant mouse

- System devices
 - ACPI Fixed Feature Button
 - AMD SMBus
 - Composite Bus Enumerator
 - Direct memory access controller
 - High Definition Audio Controller
 - High Definition Audio Controller
 - High precision event timer
 - Microsoft ACPI-Compliant System
 - Microsoft System Management BIOS Driver
 - Microsoft UEFI-Compliant System
 - Microsoft Virtual Drive Enumerator
 - Microsoft Windows Management Interface for ACPI
 - NDIS Virtual Network Adapter Enumerator
 - Pci Bus
 - PCI Express Root Port
 - PCI Express Root Port
 - PCI Express Root Port
 - PCI standard host CPU bridge
 - PCI standard host CPU bridge
 - PCI standard host CPU bridge
 - PCI standard host CPU bridge
 - PCI standard host CPU bridge
 - PCI standard host CPU bridge
 - PCI standard host CPU bridge
 - PCI standard host CPU bridge
 - PCI standard host CPU bridge
 - PCI standard host CPU bridge
 - PCI standard ISA bridge
 - Plug and Play Software Device Enumerator
 - Programmable interrupt controller
 - Remote Desktop Device Redirector Bus
 - System CMOS/real time clock
 - System speaker
 - System timer
 - UMBus Root Bus Enumerator

Interfaz del motor Intel Trusted Execution

En el Administrador de dispositivos, compruebe si el controlador de la interfaz del motor Intel Trusted Execution está instalado. Instale las actualizaciones del controlador desde www.dell.com/support.

- System devices
 - ACPI Fixed Feature Button
 - AMD SMBus
 - Composite Bus Enumerator
 - Direct memory access controller
 - High Definition Audio Controller
 - High Definition Audio Controller
 - High precision event timer
 - Microsoft ACPI-Compliant System
 - Microsoft System Management BIOS Driver
 - Microsoft UEFI-Compliant System
 - Microsoft Virtual Drive Enumerator
 - Microsoft Windows Management Interface for ACPI
 - NDIS Virtual Network Adapter Enumerator
 - Pci Bus
 - PCI Express Root Port
 - PCI Express Root Port
 - PCI Express Root Port
 - PCI standard host CPU bridge
 - PCI standard host CPU bridge
 - PCI standard host CPU bridge
 - PCI standard host CPU bridge
 - PCI standard host CPU bridge
 - PCI standard host CPU bridge
 - PCI standard host CPU bridge
 - PCI standard host CPU bridge
 - PCI standard host CPU bridge
 - PCI standard host CPU bridge
 - PCI standard ISA bridge
 - Plug and Play Software Device Enumerator
 - Programmable interrupt controller
 - Remote Desktop Device Redirector Bus
 - System CMOS/real time clock
 - System speaker
 - System timer
 - UMBus Root Bus Enumerator

Controlador del botón virtual de Intel

En el Administrador de dispositivos, compruebe si el controlador del botón virtual de Intel está instalado. Instale las actualizaciones del controlador desde www.dell.com/support.

- System devices
 - ACPI Fixed Feature Button
 - AMD SMBus
 - Composite Bus Enumerator
 - Direct memory access controller
 - High Definition Audio Controller
 - High Definition Audio Controller
 - High precision event timer
 - Microsoft ACPI-Compliant System
 - Microsoft System Management BIOS Driver
 - Microsoft UEFI-Compliant System
 - Microsoft Virtual Drive Enumerator
 - Microsoft Windows Management Interface for ACPI
 - NDIS Virtual Network Adapter Enumerator
 - Pci Bus
 - PCI Express Root Port
 - PCI Express Root Port
 - PCI Express Root Port
 - PCI standard host CPU bridge
 - PCI standard host CPU bridge
 - PCI standard host CPU bridge
 - PCI standard host CPU bridge
 - PCI standard host CPU bridge
 - PCI standard host CPU bridge
 - PCI standard host CPU bridge
 - PCI standard host CPU bridge
 - PCI standard host CPU bridge
 - PCI standard host CPU bridge
 - PCI standard ISA bridge
 - Plug and Play Software Device Enumerator
 - Programmable interrupt controller
 - Remote Desktop Device Redirector Bus
 - System CMOS/real time clock
 - System speaker
 - System timer
 - UMBus Root Bus Enumerator

Controladores Wireless 3165 de Intel para Wi-Fi y Bluetooth

En el Administrador de dispositivos, compruebe si el controlador de la tarjeta de red está instalado. Instale las actualizaciones del controlador desde www.dell.com/support.

- Network adapters
 - Bluetooth Device (Personal Area Network)
 - Bluetooth Device (RFCOMM Protocol TDI)
 - Intel(R) Dual Band Wireless-AC 3165
 - Realtek PCIe GBE Family Controller

En el Administrador de dispositivos, compruebe si el controlador de Bluetooth está instalado. Instale las actualizaciones del controlador desde www.dell.com/support.

- ▼ Bluetooth
 - Intel(R) Wireless Bluetooth(R)
 - Microsoft Bluetooth Enumerator
 - Microsoft Bluetooth LE Enumerator

Descripción general de BIOS

El BIOS administra el flujo de datos entre el sistema operativo del equipo y los dispositivos conectados, como por ejemplo, disco duro, adaptador de video, teclado, mouse e impresora.

Acceso al programa de configuración del BIOS

- 1 Encienda (o reinicie) el equipo.
- 2 Pulse F2 cuando aparezca el logotipo de Dell para entrar en el programa de configuración del BIOS.
Puede modificar los valores de configuración que el usuario puede definir en programa de configuración del BIOS.

Menú de inicio

El equipo Inspiron 22-3265 incluye un menú de inicio de una vez. Mediante el uso de esta función, puede cambiar la secuencia de dispositivos desde los que el equipo intenta iniciarse, por ejemplo, disquete, CD-ROM o unidad de disco duro.

Mejoras del menú de inicio

Las mejoras en el menú de inicio son las siguientes:

- **Acceso más fácil:** pulse F12 para acceder al menú de selección de inicio.
- **Información al usuario:** se le solicita al usuario que utilice pulsaciones de teclas en la pantalla del BIOS.
- **Opciones de diagnóstico:** se le solicita al usuario que utilice pulsaciones de teclas en la pantalla del BIOS.

Secuencias clave de tiempos

El teclado no es el primer dispositivo que inicia el programa de configuración del sistema. Por tanto, si pulsa un tecla demasiado pronto, el teclado se bloqueará. En tal caso, se muestra un mensaje de error del teclado de la

pantalla y no podrá reiniciar el equipo con la combinación de teclas Ctrl + Alt + Supr.

Para evitar que el teclado se bloquee, espere a que el teclado se haya iniciado por completo. El teclado se ha iniciado si se produce una de las siguientes situaciones:

- Las luces del teclado parpadean.
- Durante el inicio, se muestra la indicación "F2=Setup" en la esquina superior derecha.

Indicadores luminosos de diagnóstico del sistema

Indicador luminoso de estado de alimentación: indica el estado de la alimentación.

Luz ámbar fija: el equipo no puede iniciar el sistema operativo. Esto indica que la fuente de alimentación u otro dispositivo del equipo está fallando.

Luz ámbar intermitente: el equipo no puede iniciar el sistema operativo. Esto indica que la fuente de alimentación funciona con normalidad, pero otro dispositivo del equipo está fallando o no se ha instalado correctamente.

 **NOTA:** Consulte los patrones de indicadores luminosos para determinar qué dispositivo está fallando.

Apagado: el equipo está en modo hibernación o apagado.

El indicador luminoso de estado de alimentación parpadea en color ámbar junto con códigos de sonido para indicar errores.

Por ejemplo, el indicador luminoso de estado de alimentación parpadea en color ámbar dos veces seguido de una pausa y, a continuación, parpadea en blanco tres veces seguido de una pausa. Este patrón 3,3 continúa hasta que el equipo se apaga e indica que no se ha detectado la imagen de recuperación.

La siguiente tabla muestra los distintos patrones de indicadores luminosos, lo que indican y las soluciones recomendadas.

Patrón de indicadores luminosos	Descripción del problema	Solución recomendada
1	Placa base: error del ROM y del BIOS	Actualice a la versión más reciente del BIOS. Si el problema persiste, sustituya la placa base.
2	No se detecta la memoria RAM	Confirme que el módulo de memoria está instalado correctamente. Si el problema persiste, sustituya el módulo de memoria.
3	Error de la placa base o del conjunto de chips	Sustituya la placa base.

Patrón de indicadores luminosos	Descripción del problema	Solución recomendada
3,3	Imagen de recuperación no encontrada	Cree una nueva imagen del sistema.
3,4	Imagen de recuperación encontrada pero no válida	Cree una nueva imagen del sistema.
4	Error de RAM o de memoria	Sustituya el módulo de memoria.
5	Error de la batería CMOS	Sustituya la batería CMOS.
6	Error de tarjeta o chip de vídeo	Sustituya la placa base.
7	Error de la CPU	Sustituya la placa base.
8	Error de LCD	Sustituya la pantalla LCD.

Es posible que el equipo emita una serie de sonidos durante el arranque si los errores o problemas no se pueden mostrar. Los códigos de sonido repetitivos ayudan al usuario solucionar problemas con el equipo

Indicador luminoso de estado de la cámara: indica que la cámara está en uso.

- Blanco fijo: la cámara está en uso.
- Apagado: la cámara no está en uso.

Obtención de ayuda y contacto con Dell

Recursos de autoayuda

Puede obtener información y ayuda sobre los productos y servicios de Dell mediante el uso de estos recursos de autoayuda en línea:

Información sobre los productos y servicios de Dell

www.dell.com

Windows 8.1 y Windows 10

Aplicación de asistencia y soporte de Dell



Windows 10

Aplicación de introducción



Windows 8.1

Aplicación Ayuda y sugerencias



Acceso a la ayuda en Windows 8, Windows 8.1 y Windows 10

En la búsqueda de Windows, escriba `Help and Support` y pulse `Intro`.

Acceso a la ayuda en Windows 7

Haga clic en **Inicio** → **Ayuda y soporte técnico**.

Ayuda en línea para sistemas operativos

www.dell.com/support/windows

www.dell.com/support/linux

Información sobre solución de problemas, manuales de usuario, instrucciones de configuración, especificaciones del producto, blogs de ayuda técnica, controladores, actualizaciones de software, etc.

www.dell.com/support

Obtenga información sobre el sistema operativo, cómo configurar y utilizar el equipo, copia de seguridad de los datos, los diagnósticos, etc.

Consulte *Yo y mi Dell* en www.dell.com/support/manuals.

Cómo ponerse en contacto con Dell

Para ponerse en contacto con Dell para tratar cuestiones relacionadas con las ventas, la asistencia técnica o el servicio al cliente, consulte www.dell.com/contactdell.



NOTA: Puesto que la disponibilidad varía en función del país y del producto, es posible que no pueda disponer de algunos servicios en su área.



NOTA: Si no dispone de una conexión a Internet activa, puede encontrar información de contacto en la factura de compra, en el albarán o en el catálogo de productos de Dell.